



Дымоходные системы UNI *Вентиляционные системы VENT*

Указанные цены в рублях вступают в действие с 15.03.2016. Цены включают НДС (18%).
ООО "ШИДЕЛЬ" оставляет за собой право на изменение цен.

Тройная гарантия:

- от прогорания
- от воздействия влаги со стороны дымовых газов
- от коррозии

Дымоходная система UNI - это универсальная трёхслойная дымоходная система с классическими керамическими трубами, изготовленными из высококачественного сырья.

Гарантия действительна только в том случае, если монтаж был выполнен в полном соответствии с указаниями производителя и действующими нормами.

Гарантия 30 лет



Варианты оформления над кровлей:

- 1 вариант:** UraTOP из волокнистого бетона
- 2 вариант:** обмуровка кирпичом + лёгкая покровная плита и консольная плита
- 3 вариант:** комплект FINAL
- 4 вариант:** комплект утепления +лёгкая покровная плита
- 5 вариант:** Изготовление покровной плиты "по месту" для случаев совместного оформления с вентканалами или для нескольких одноходовых систем.

конус с распорным кольцом

керамическая труба

изоляционная плита

каменная оболочка

шибер (место установки)

тройник для подключения потребителя

передняя панель

дверца прочистки с затвором

ёмкость для сбора и отвода конденсата

вентиляционная решетка

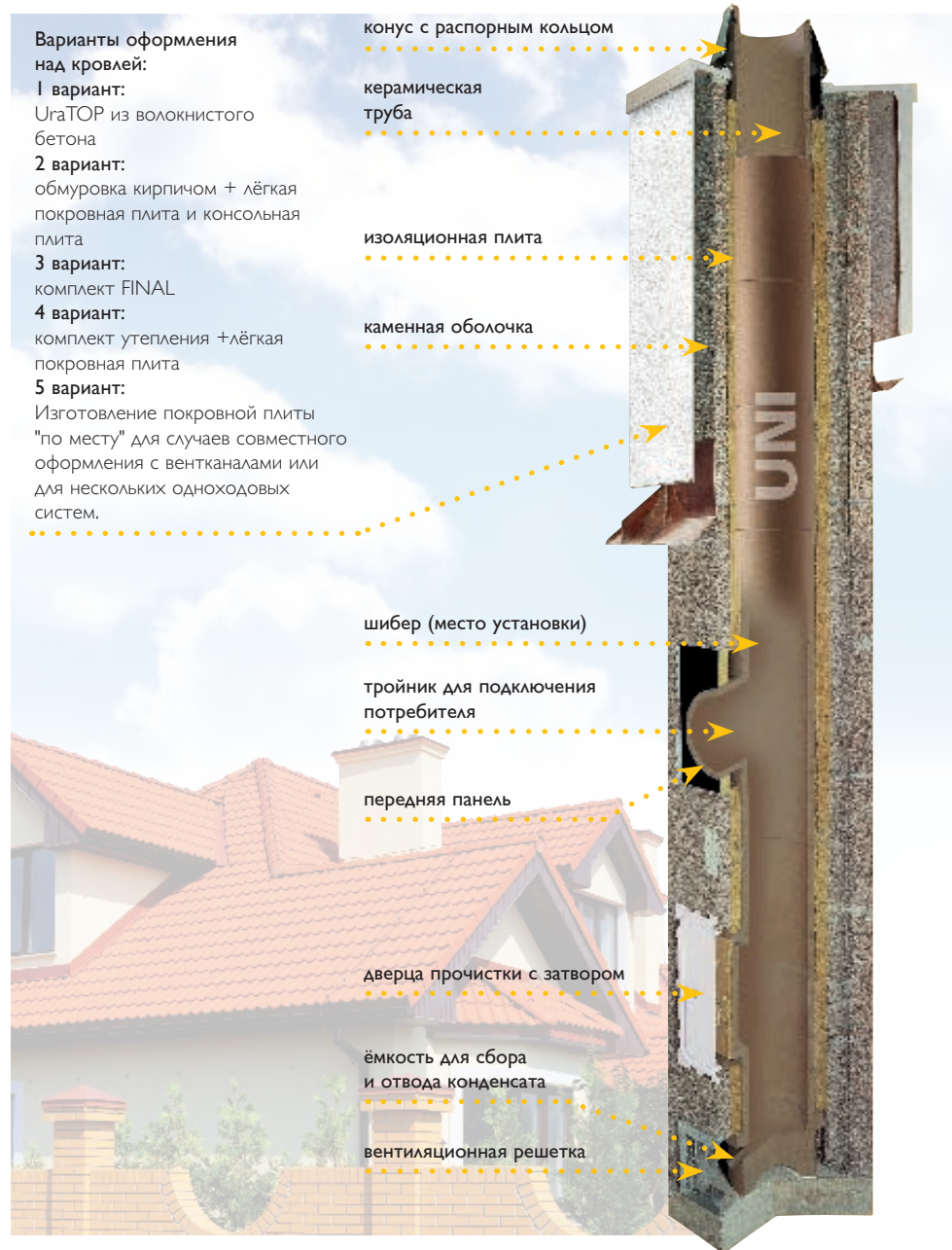

- трёхслойная дымоходная система: каменная оболочка, изоляционная плита и высококачественная керамическая труба
- сертифицированное производство
- подходит для всех видов топлива
- система проветривания способствует удалению влаги и избытков тепла от теплоизоляции
- устойчива к воздействию кислот
- комплектность системы обеспечивает быстрый монтаж без ошибок

При заказе керамической системы Schiedel, необходимо знать **5 основных параметров:**

1. тип отопительного прибора (котел, камин, банная печь);
2. внутренний диаметр трубы;
3. расстояние от нижней отметки установки на фундамент до устья дымохода;
4. «вылет» дымохода над кровлей;
5. варианты оформления дымохода над кровлей.

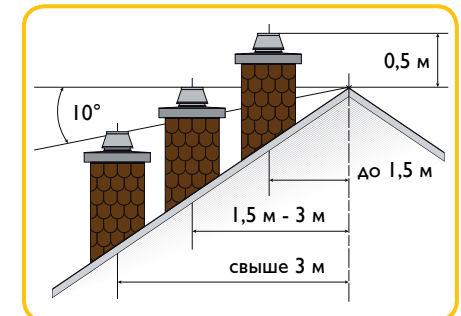

Комплекты Schiedel UNI

Все дымоходы UNI упакованы комплектами по 3 пм (основание) и 4 пм, 1 пм, 0,33 пм (высота) на европоддонах.*

Габариты поддона:

длина	120 см
ширина	80 см
высота	140 см

Паллетизация обеспечивает:

- удобство и экономное использование пространства (на 1 кв.м. можно хранить до 12 пм дымоходных систем!)
- удобство и лёгкость при монтаже
- надёжность транспортировки

ПРИНЦИП УПАКОВКИ КОМПЛЕКТОВ:

- **Основание дымохода 3 пм:**

европоддон	Основной комплект (ёмкость для сбора конденсата, вентиляционная решётка, ревизионная дверца, передняя панель, герметик Rapid (в основании 3пм рассчитан на 10 пм), монтажный шаблон, гарантийный талон и инструкция по монтажу)	1
	Изоляционные плиты	18
	Тройник для дверцы	1
	Керамические трубы	5
	Тройник для подключения	1
	Каменные оболочки	9

- **Комплект дымохода 4 пм:**

европоддон	Изоляционные плиты	24
	Керамические трубы	12
	Каменные оболочки	12



* подобным образом комплектуются все одноходовые дымоходы с д.14 по д. 20

Таблица базовых цен UNI и VENT

ВНИМАНИЕ! Рекомендуемые дополнительные аксессуары см. стр. ПРИНАДЛЕЖНОСТИ

Дымоход в таблице Базовых цен состоит из: Основания дымохода, Комплекта дымохода, Верхнего комплекта и подгонов.

Для дымоходных систем высотой более 10 м. необходим дополнительный герметик (нормы расхода см. на стр. 17)

Вентканал в таблице Базовых цен состоит из: блоков VENT 0,33 м и подгонов.

Указанные цены в рублях вступают в действие с 15.03.2016.

Цены включают НДС (18%). ООО "ШИДЕЛЬ" оставляет за собой право на изменение цен.

Рекомендуемые розничные цены не включают транспортных расходов.

диаметр см.	Комплект 4 м	Комплект 5 м	Комплект 6 м	Комплект 7 м	Комплект 8 м	Комплект 9 м	Комплект 10 м	Комплект 11 м	Комплект 12 м	Комплект 13 м	Комплект 14 м	Комплект 15 м	Комплект 0,33 м	Консольная плита	Переходник керамика - сталь TFI000
-------------	--------------	--------------	--------------	--------------	--------------	--------------	---------------	---------------	---------------	---------------	---------------	---------------	-----------------	------------------	------------------------------------

Одноходовые без вентиляции

	14	51 300	56 144	60 988	65 832	70 996	75 840	80 684	85 528	90 692	95 536	100 380	105 224	1 615	5 500	1 450
	16	56 253	61 253	66 253	71 253	76 573	81 573	86 573	91 573	96 893	101 893	106 893	111 893	1 667	5 500	1 500
	18	60 819	66 271	71 723	77 175	82 947	88 399	93 851	99 303	105 075	110 527	115 979	121 431	1 818	5 700	1 600
	20	63 173	69 135	75 097	81 059	87 341	93 303	99 265	105 227	111 509	117 471	123 433	129 395	1 988	5 700	1 800
	25	83 501	93 262	103 023	112 784	122 545	132 626	142 387	152 148	161 909	171 990	181 751	191 512	3 254	6 600	3 550
	30	121 180	136 080	150 980	165 880	180 780	196 000	210 900	225 800	241 340	256 240	271 140	286 040	4 967	7 400	3 800

Одноходовые с вентиляцией

	14L	55 162	60 211	65 260	70 309	75 678	80 727	85 776	90 825	96 194	101 243	106 292	111 341	1 683	6 000	1 450
	16L	60 630	66 206	71 782	77 358	83 254	88 830	94 406	99 982	105 878	111 454	117 030	122 606	1 859	6 000	1 500
	18L	63 867	70 379	76 891	83 403	90 235	96 747	103 259	109 771	116 603	123 115	129 627	136 139	2 171	6 200	1 600
	20L	66 803	73 656	80 509	87 362	94 535	101 388	108 241	115 094	122 267	129 120	135 973	142 826	2 285	6 200	1 800
	25L	89 722	100 800	112 198	123 276	134 354	145 752	156 830	167 908	178 986	190 064	201 782	212 860	3 693	7 000	3 550
	30L	132 880	150 480	168 400	186 000	203 600	221 520	239 120	256 720	274 960	292 560	310 480	328 080	5 867	7 500	3 800

Двухходовые без вентиляции

	1414	90 740	100 104	109 788	119 152	128 516	138 200	147 564	156 928	166 612	175 976	185 340	195 024	3 122	7 400	2 900
	1416	93 778	103 178	112 898	122 298	131 698	141 418	150 818	160 218	169 938	179 338	188 738	198 458	3 134	7 400	2 950
	1418	99 433	109 622	120 131	130 320	140 509	151 018	161 207	171 396	181 905	192 094	202 283	212 792	3 397	7 700	3 050
	1420	104 689	115 055	125 741	136 107	146 473	157 159	167 525	177 891	188 577	198 943	209 309	219 995	3 456	7 700	3 250
	1616	103 410	113 003	122 916	132 509	142 102	152 015	161 608	171 201	181 114	190 707	200 300	210 213	3 198	7 400	3 000
	1618	107 303	117 823	128 663	139 183	149 703	160 543	171 063	181 583	192 423	202 943	213 463	224 303	3 507	7 700	3 100
	1620	110 658	121 243	132 148	142 733	153 318	164 223	174 808	185 393	196 298	206 883	217 468	228 373	3 529	7 700	3 300
	1818	108 439	119 409	130 699	141 669	152 639	163 929	174 899	185 869	197 159	208 129	219 099	230 389	3 657	8 100	3 200
	1820	111 812	122 860	134 228	145 276	156 324	167 692	178 740	189 788	201 156	212 204	223 252	234 620	3 683	8 100	3 400
	2020	114 824	126 157	137 810	149 143	160 476	172 129	183 462	194 795	206 448	217 781	229 114	240 767	3 778	8 100	3 600

Двухходовые с вентиляцией

	14L14	97 862	107 268	116 994	126 400	135 806	145 532	154 938	164 344	174 070	183 476	192 882	202 608	3 136	7 700	2 900
	14L16	101 128	111 233	121 658	131 763	141 868	152 293	162 398	172 503	182 928	193 033	203 138	213 563	3 369	7 700	2 950
	14L18	106 374	117 280	128 506	139 412	150 318	161 544	172 450	183 356	194 582	205 488	216 394	227 620	3 636	8 000	3 050
	14L20	111 675	122 622	133 889	144 836	155 783	167 050	177 997	188 944	200 211	211 158	222 105	233 372	3 649	8 000	3 250
	16L16	107 720	118 031	128 662	138 973	149 284	159 915	170 226	180 537	191 168	201 479	211 790	222 421	3 437	7 700	3 000
	16L18	113 103	124 252	135 721	146 870	158 019	169 488	180 637	191 786	203 255	214 404	225 553	237 022	3 717	8 000	3 100
	16L20	115 301	126 614	138 247	149 560	160 873	172 506	183 819	195 132	206 765	218 078	229 391	241 024	3 771	8 000	3 300
	18L18	116 659	128 078	139 817	151 236	162 655	174 394	185 813	197 232	208 971	220 390	231 809	243 548	3 807	8 600	3 200
	18L20	118 259	129 878	141 817	153 436	165 055	176 994	188 613	200 232	212 171	223 790	235 409	247 348	3 873	8 600	3 400
	20L20	120 670	132 585	144 820	156 735	168 650	180 885	192 800	204 715	216 950	228 865	240 780	253 015	3 972	8 600	3 600

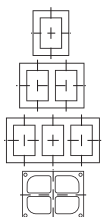

Тип	размер см.	4 м	5 м	6 м	7 м	8 м	9 м	10 м	11 м	12 м	13 м	14 м	15 м	0,33 м	Вес за шт.	шт/пал
Блоки вентиляционные VENT																
1 ход	20x25	2 312	2 810	3 308	3 806	4 304	4 802	5 300	5 798	6 296	6 794	7 292	7 790	166	14	63
2 хода	36x25	4 208	5 180	6 152	7 124	8 096	9 068	10 040	11 012	11 984	13 276	14 248	15 220	324	23	36
3 хода	52x25	5 984	7 400	8 816	10 232	11 968	13 384	14 800	16 216	17 632	19 048	20 464	21 880	472	34	20
4 хода	36x50	7 280	9 020	11 080	12 820	14 560	16 300	18 040	19 780	21 840	23 580	25 320	27 060	580	37	16



Стандартные комплекты Одноходовой



Диаметр см	Наружный размер см	Размер вентканала см	Основание дымохода 3 пм	Комплект дымохода 4 пм	Комплект дымохода 1 пм	Комплект дымохода 0,33 пм	Комплект Блок - опора (бетонный блок-основание, каменная оболочка) Высота комплекта 0,33 пм	Комплект дополнительной дверцы прочистки (тройник прочистки с дверцей, каменные оболочки, теплоизоляция) Высота комплекта - 0,66 пм
14	32 x 32	артикул	31011400	31021400	31031400	31041400	31101216	31091400
		цена, шт.	34 616	19 376	4 844	1 615	1 358	10 420
		вес, кг	252	313	78	26	30	57,8
16	32 x 32	артикул	31011600	31021600	31031600	31041600	31101216	31091600
		цена, шт.	38 213	20 000	5 000	1 667	1 358	10 444
		вес, кг	258	319	80	27	30	58,4
18	36 x 36	артикул	31011800	31021800	31031800	31041800	31101820	31091800
		цена, шт.	41 727	21 808	5 452	1 818	1 458	11 245
		вес, кг	318	397	99	33	39	70,8
20	36 x 36	артикул	31012000	31022000	31032000	31042000	31101820	31092000
		цена, шт.	42 971	23 848	5 962	1 988	1 458	11 280
		вес, кг	323	401	100	33	39	71,9
25	48 x 48	артикул	31012500	31022500	31032500	31042500	31102500	31092500
		цена, шт.	54 960	39 044	9 761	3 254	2 893	15 137
		вес, кг	594	733	183	61	67	129,0
30	55 x 55	артикул	31013000	31023000	31033000	31043000	31103000	31093000
		цена, шт.	81 000	59 600	14 900	4 967	5 166	33 021
		вес, кг	729	892	223	74	78	160,7
35*	60 x 60	артикул	31013500	31023500	31033500	31043500		31093500
		цена, шт.	102 000	80 000	20 000	6 667		39 530
		вес, кг	1 210	1 529	382	127		267,9
40*	67 x 67	артикул	31014000	31024000	31034000	31044000		
		цена, шт.	163 200	140 000	35 000	11 667		
		вес, кг	1 475	1 857	464	155		

* Поставка под заказ. Срок поставки 4-6 недель.

Стоимость европоддона в цену не включена.
Стоимость европоддона 320 руб. Европоддоны принимаются складом к возврату.

Указанные цены в рублях вступают в действие с 15.03.2016.
Цены включают НДС (18%). ООО "ШИДЕЛЬ" оставляет за собой право на изменение цен.



Стандартные комплекты Одноходовой с вентиляционным каналом

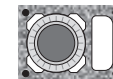

Диаметр см	Наружный размер см	Размер вентканала см		Основание дымохода 3 пм	Комплект дымохода 4 пм	Комплект дымохода 1 пм	Комплект дымохода 0,33 пм	Комплект Блок - опора (бетонный блок-основание, каменная оболочка) Высота комплекта 0,33 пм	Комплект дополнительной дверцы прочистки (тройник прочистки с дверцей, каменные оболочки, теплоизоляция) Высота комплекта - 0,66 пм
14L	32 x 46	10 x 22	артикул	31811400	31821400	31831400	31841400	31801216	31891400
			цена, шт.	37 473	20 196	5 049	1 683	1 458	10 771
			вес, кг	343	434	109	36	40	78,0
16L	32 x 46	10 x 22	артикул	31811600	31821600	31831600	31841600	31801216	31891600
			цена, шт.	41 714	22 304	5 576	1 859	1 458	10 644
			вес, кг	349	440	110	37	40	78,6
18L	36 x 50	10 x 26	артикул	31811800	31821800	31831800	31841800	31801820	31891800
			цена, шт.	43 415	26 048	6 512	2 171	1 691	11 402
			вес, кг	391	496	124	41	47	87,2
20L	36 x 50	10 x 26	артикул	31812000	31822000	31832000	31842000	31801820	31892000
			цена, шт.	45 410	27 412	6 853	2 285	1 691	11 436
			вес, кг	397	500	125	42	47	88,3
25L	48 x 62	2 шт. 10,5 x 17	артикул	31812500	31822500	31832500	31842500	31802500	31892500
			цена, шт.	58 864	44 312	11 078	3 693	3 251	15 431
			вес, кг	737	924	231	77	83	160,8
30L	55 x 71	2 шт. 12 x 20	артикул	31813000	31823000	31833000	31843000	31803000	31893000
			цена, шт.	89 000	70 400	17 600	5 867	6 325	35 338
			вес, кг	915	1 140	285	95	99	202,1
35L*	60 x 78	2 шт. 14 x 22,5	артикул	31813500	31823500	31833500	31843500		
			цена, шт.	105 000	84 000	21 000	7 000		
			вес, кг	1 354	1 720	430	143		
40L*	67 x 86	2 шт. 15,5 x 26	артикул	31814000	31824000	31834000	31844000		
			цена, шт.	171 000	148 000	37 000	12 334		
			вес, кг	1 736	2 206	551	184		

* Поставка под заказ. Срок поставки 4-6 недель.

Стоимость европоддона в цену не включена.

Стоимость европоддона 320 руб. Европоддоны принимаются складом к возврату.

Указанные цены в рублях вступают в действие с 15.03.2016.

Цены включают НДС (18%), ООО "ШИДЕЛЬ" оставляет за собой право на изменение цен.



Стандартные комплекты Двухходовой

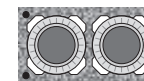

Диаметр см	Наружный размер см	Размер вентканала см	Основание дымохода 3 пм	Комплект дымохода 4 пм	Комплект дымохода 1 пм	Комплект дымохода 0,33 пм	Комплект Блок - опора (бетонный блок-основание, каменная оболочка) Высота комплекта 0,33 пм	Комплект дополнительной дверцы прочистки (тройник прочистки с дверцей - 2 шт., каменные оболочки, теплоизоляция) Высота комплекта - 0,66 пм
14-14	32 x 59	артикул	31411414	31421414	31431414	31441414	31401216	31491414
		цена, шт.	62 114	37 456	9 364	3 122	2 707	19 800
		вес, кг	452	558	139	46	44	104,1
14-16	32 x 59	артикул	31411416	31421416	31431416	31441416	31401216	31491416
		цена, шт.	64 139	37 600	9 400	3 134	2 707	20 997
		вес, кг	463	564	141	47	44	104,8
14-18	36 x 64	артикул	31411418	31421418	31431418	31441418	31401220	31491418
		цена, шт.	68 631	40 756	10 189	3 397	2 775	21 735
		вес, кг	529	656	164	55	64	119,6
14-20	36 x 64	артикул	31411420	31421420	31431420	31441420	31401220	31491420
		цена, шт.	72 961	41 464	10 366	3 456	2 775	21 770
		вес, кг	534	660	165	55	64	120,6
16-16	32 x 59	артикул	31411616	31421616	31431616	31441616	31401216	31491616
		цена, шт.	72 996	38 372	9 593	3 198	2 707	20 870
		вес, кг	464	570	143	48	44	105,4
16-18	36 x 64	артикул	31411618	31421618	31431618	31441618	31401220	31491618
		цена, шт.	75 195	42 080	10 520	3 507	2 775	21 608
		вес, кг	535	662	166	55	64	120,2
16-20	36 x 64	артикул	31411620	31421620	31431620	31441620	31401220	31491620
		цена, шт.	77 732	42 340	10 585	3 529	2 775	21 642
		вес, кг	540	666	167	56	64	121,3
18-18	36 x 67	артикул	31411818	31421818	31431818	31441818	31401820	31491818
		цена, шт.	75 579	43 880	10 970	3 657	2 848	22 354
		вес, кг	529	653	163	54	53	118,0
18-20	36 x 67	артикул	31411820	31421820	31431820	31441820	31401820	31491820
		цена, шт.	78 124	44 192	11 048	3 683	2 848	22 389
		вес, кг	534	657	164	55	53	119,1
20-20	36 x 67	артикул	31412020	31422020	31432020	31442020	31401820	31492020
		цена, шт.	80 024	45 332	11 333	3 778	2 848	22 423
		вес, кг	540	661	165	55	53	120,2

Стоимость европоддона в цену не включена.
Стоимость европоддона 320 руб. Европоддоны принимаются складом к возврату.

Указанные цены в рублях вступают в действие с 15.03.2016.
Цены включают НДС (18%), ООО "ШИДЕЛЬ" оставляет за собой право на изменение цен.



Стандартные комплекты Двухходовой с вентиляционным каналом

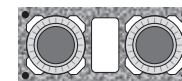

Диаметр см	Наружный размер см	Размер вентканала см		Основание дымохода 3 пм	Комплект дымохода 4 пм	Комплект дымохода 1 пм	Комплект дымохода 0,33 пм	Комплект Блок - опора (бетонный блок-основание, каменная оболочка) Высота комплекта 0,33 пм	Комплект дополнительной дверцы прочистки (тройник прочистки с дверцей - 2 шт., каменные оболочки, теплоизоляция) Высота комплекта - 0,66 пм
14 L 14	32 x 72	10 x 22	артикул	31611414	31621414	31631414	31641414	31601216	31691414
			цена, шт.	68 635	37 624	9 406	3 136	2 841	21 392
			вес, кг	529	660	165	55	53	121,1
14 L 16	32 x 72	10 x 22	артикул	31611416	31621416	31631416	31641416	31601216	31691416
			цена, шт.	70 196	40 420	10 105	3 369	2 841	21 265
			вес, кг	535	666	166	55	53	121,8
14 L 18	36 x 81	14 x 26	артикул	31611418	31621418	31631418	31641418	31601220	31691418
			цена, шт.	74 256	43 624	10 906	3 636	2 876	21 937
			вес, кг	618	775	194	65	74	139,4
14 L 20	36 x 81	14 x 26	артикул	31611420	31621420	31631420	31641420	31601220	31691420
			цена, шт.	78 744	43 788	10 947	3 649	2 876	21 971
			вес, кг	623	779	195	65	74	140,5
16 L 16	32 x 72	10 x 22	артикул	31611616	31621616	31631616	31641616	31601216	31691616
			цена, шт.	75 502	41 244	10 311	3 437	2 841	21 138
			вес, кг	540	672	168	56	53	122,4
16 L 18	36 x 81	14 x 26	артикул	31611618	31621618	31631618	31641618	31601220	31691618
			цена, шт.	79 738	44 596	11 149	3 717	2 876	21 810
			вес, кг	624	781	195	65	74	140,0
16 L 20	36 x 81	14 x 26	артикул	31611620	31621620	31631620	31641620	31601220	31691620
			цена, шт.	80 996	45 252	11 313	3 771	2 876	21 844
			вес, кг	629	785	196	65	74	141,7
18 L 18	36 x 83	13 x 26	артикул	31611818	31621818	31631818	31641818	31601820	31691818
			цена, шт.	82 076	45 676	11 419	3 807	2 963	22 453
			вес, кг	623	778	194	65	63	138,8
18 L 20	36 x 83	13 x 26	артикул	31611820	31621820	31631820	31641820	31601820	31691820
			цена, шт.	83 340	46 476	11 619	3 873	2 963	22 488
			вес, кг	628	782	195	65	63	139,9
20 L 20	36 x 83	13 x 26	артикул	31612020	31622020	31632020	31642020	31601820	31692020
			цена, шт.	84 604	47 660	11 915	3 972	2 963	22 522
			вес, кг	633	786	196	65	63	141,0

Стоимость европоддона в цену не включена.
Стоимость европоддона 320 руб. Европоддоны принимаются складом к возврату.

Указанные цены в рублях вступают в действие с 15.03.2016.
Цены включают НДС (18%), ООО "ШИДЕЛЬ" оставляет за собой право на изменение цен.

Верхние комплекты

Верхний комплект под обмуровку кирпичом 11,5 см.

Состав верхнего комплекта: легкая покрывная плита GAP, керамическая труба, конус, герметик Hermesil, крепеж.

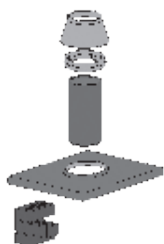

Одноходовые	14	16	18	20	25	30
Верхний комплект (обмуровка) одноходовой						
артикул	31051400	31051600	31051800	31052000	31052500	31053000
цена, шт.	11 200	12 400	13 000	13 600	17 500	24 000
вес, кг	30,6	31,2	35,6	36,5	39,4	50,3
Верхний комплект (обмуровка) одноходовой с вентиляционным каналом						
артикул	31851400	31851600	31851800	31852000	31852500	31853000
цена, шт.	12 000	12 700	13 300	13 900	18 500	25 000
вес, кг	33,3	33,9	37,4	38,3	42,6	53,1

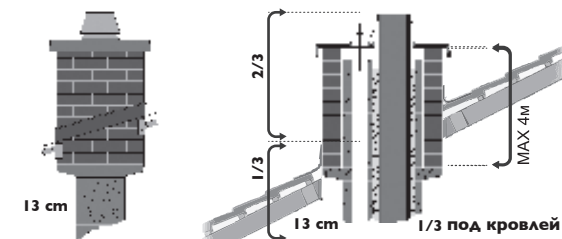

В качестве опоры удобно применять консольные плиты КРР (подробнее на стр. 11)

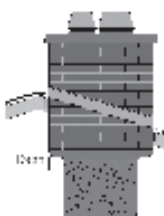

Двухходовые	1414	1416	1418	1420	1616	1618	1620	1818	1820	2020
Верхний комплект (обмуровка) двухходовой										
артикул	31451414	31451416	31451418	31451420	31451616	31451618	31451620	31451818	31451820	31452020
цена, шт.	18 622	19 599	19 973	20 722	20 181	20 948	21 701	21 250	22 000	22 827
вес, кг	43,2	43,8	44,7	45,6	63,0	51,7	52,6	49,3	50,2	51,1
Верхний комплект (обмуровка) двухходовой с вентиляционным каналом										
артикул	31651414	31651416	31651418	31651420	31651616	31651618	31651620	31651818	a31651820	31652020
цена, шт.	19 181	20 187	20 572	21 344	21 267	21 576	22 352	22 524	22 660	23 511
вес, кг	47,8	48,4	52,3	53,2	49,0	52,9	53,8	53,8	54,7	56,6

Верхний комплект под изоляцию 5 см.

Состав верхнего комплекта: легкая покрывная плита APIP, керамическая труба, конус, герметик Hermesil, крепеж.

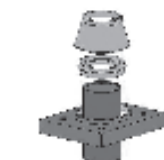

Одноходовые	14	16	18	20	25	30
Верхний комплект (изоляция) одноходовой						
артикул	31071400	31071600	31071800	31072000	31072500	31073000
цена, шт.	11 200	12 400	13 000	13 600	17 500	24 000
вес, кг	21,60	22,40	22,40	23,00	39,9	49,1
Верхний комплект (изоляция) одноходовой с вентиляционным каналом						
артикул	31871400	31871600	31871800	31872000	31872500	31873000
цена, шт.	12 000	12 700	13 300	13 900	18 500	25 000
вес, кг	25,1	25,7	27,7	28,6	42,9	53,1

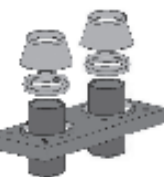

Двухходовые	1414	1416	1418	1420	1616	1618	1620	1818	1820	2020
Верхний комплект (изоляция) двухходовой										
артикул	31471414	31471416	31471418	31471420	31471616	31471618	31471620	31471818	31471820	31472020
цена, шт.	18 458	19 174	19 956	20 722	19 887	20 670	21 701	21 450	22 240	22 827
вес, кг	36,8	37,4	44,3	45,2	38,0	44,9	45,8	47,8	48,7	49,6
Верхний комплект (изоляция) двухходовой с вентиляционным каналом										
артикул	31671414	31671416	31671418	31671420	31671616	31671618	31671620	31671818	31671820	31672020
цена, шт.	19 134	19 848	20 692	21 429	20 648	21 411	22 144	22 077	22 812	23 550
вес, кг	41,8	42,4	47,3	48,2	43,0	47,9	48,8	48,8	49,7	50,6

Верхние комплекты

Верхний комплект под отделку 2 см.

Состав верхнего комплекта: легкая покровная плита APF, керамическая труба, конус, герметик Hermesil, крепеж. В состав комплекта входит лёгкая покровная плита под отделку 2 см. В качестве отделки может применяться металлический кожух либо кровельные материалы. Такое решение может применяться только с твердым топливом при небольшой высоте системы над кровлей и в холодной зоне. Строго не рекомендуется в качестве отделки над кровлей использовать штукатурку непосредственно по каменной оболочке.

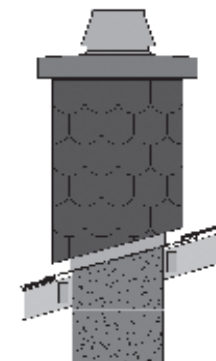

Одноходовые	14	16	18	20	25	30
-------------	----	----	----	----	----	----

Верхний комплект (под отделку 2 см) одноходовой

артикул	31061400	31061600	31061800	31062000		
цена, шт.	11 200	12 400	13 000	13 600		
вес, кг	14,3	14,9	16,7	17,6		

Верхний комплект (под отделку 2 см) одноходовой с вентиляционным каналом

артикул	31861400	31861600	31861800	31862000		
цена, шт.	12 000	12 700	13 300	13 900		
вес, кг	13,6	14,3	16,2	16,8		

Двухходовые	1414	1416	1418	1420	1616	1618	1620	1818	1820	2020
-------------	------	------	------	------	------	------	------	------	------	------

Верхний комплект (под отделку 2 см) двухходовой

артикул			31461418	31461420		31461618	31461620	31461818	31461820	31462020
цена, шт.			19 332	20 722		20 049	21 701	20 615	20 994	22 095
вес, кг			28,3	29,2		28,9	29,8	30,0	30,0	31,0

Верхний комплект для изготовления покровной плиты по месту.

Состав верхнего комплекта: металлическая манжета, керамическая труба, конус, герметик Hermesil.

Одноходовые	14	16	18	20	25	30	35	40
-------------	----	----	----	----	----	----	----	----

Верхний комплект (плита по месту)

артикул	31081400	31081600	31081800	31082000	31082500	31083000	31083500	31084000
цена, шт.	9 960	10 780	11 450	12 290	15 580	18 800	19 650	24 000
вес, кг	7,3	7,9	8,9	9,8	17,7	19,3	27,1	31,45

Плита необходимых размеров может быть выполнена при совместном оформлении дымоходных систем и отдельных вентканалов либо нескольких дымоходных систем (плита отливается непосредственно на стройплощадке в соответствии со специальной инструкцией компании Schiedel).

Для двухходовых систем требуется заказать 2 таких верхних комплекта.

Верхние комплекты комбинированные с вентканалами Schiedel VENT

	14	16	18	20
--	----	----	----	----

Верхний комплект с вентканалами (под изоляцию 5см.)

артикул	31071401	31071601	31071801	31072001
цена, шт.	10 359	10 448	10 790	11 036
вес, кг	78,1	78,8	81,7	82,3
Габариты, мм	590x1050x65	590x1050x65	590x1090x65	590x1090x65

Покровная плита (под изоляцию 5см.)

артикул	18080200P
цена, шт.	3 933
вес, кг	50
Габариты, мм	590x730x65

Состав верхнего комплекта: покровная плита, керамическая труба, конус, герметик Hermesil

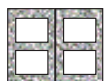
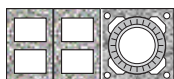
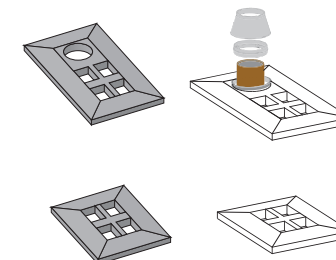

одноходовые	14	16	18	20	25	30
-------------	----	----	----	----	----	----

Консольная плита одноходовая без вентиляции



артикул	17011216	17011216	17011820	17011820	17012500	17013000	При заказе консольной плиты необходим верхний комплект под обмуровку (стр. 9)
цена, шт.	5 500	5 500	5 700	5 700	6 600	7 400	
код	KPP1216	KPP1216	KPP1216	KPP1216	KP 25	KP 30	
наруж.размер	58 x 58	58 x 58	62 x 62	62 x 62	74 x 74	81 x 81	
вес, кг	40,4	40,4	44,6	44,6	63,2	69,3	

Консольная плита одноходовая с вентиляцией



артикул	17811216	17811216	17811820	17811820	17812500	17813000
цена, шт.	6 000	6 000	6 200	6 200	7 000	7 500
код	KPP1216L	KPP1216L	KPP1820L	KPP1820L	KP 25L	KP 30L
наруж.размер	58 x 72	58 x 72	62 x 76	62 x 76	74 x 88	81 x 97
вес, кг	49,8	49,8	54,4	54,4	68,5	80,7

двухходовые	14/14	14/16	14/18	14/20	16/16	16/18	16/20	18/18	18/20	20/20
-------------	-------	-------	-------	-------	-------	-------	-------	-------	-------	-------

Консольная плита двухходовая без вентиляции



артикул	17411216	17411216	17411220	17411220	17411216	17411220	17411220	17411820	17411820	17411820
цена, шт.	7 400	7 400	7 700	7 700	7 400	7 700	7 700	8 100	8 100	8 100
код	KPP12161216	KPP12161216	KPP12161820	KPP12161820	KPP12161216	KPP12161820	KPP12161820	KPP18201820	KPP18201820	KPP18201820
наруж.размер	58 x 85	58 x 85	62 x 90	62 x 90	58 x 85	62 x 90	62 x 90	62 x 93	62 x 93	62 x 93
вес, кг	56,50	56,50	62,70	62,70	56,50	62,70	62,70	63,00	63,00	63,00

Консольная плита двухходовая с вентиляцией



артикул	17611216	17611216	17611220	17611220	17611216	17611220	17611220	17611820	17611820	17611820
цена, шт.	7 700	7 700	8 000	8 000	7 700	8 000	8 000	8 600	8 600	8 600
код	KPP1216L1216	KPP1216L1216	KPP1216L1820	KPP1216L1820	KPP1216L1216	KPP1216L1820	KPP1216L1820	KPP1820L1820	KPP1820L1820	KPP1820L1820
наруж.размер	58 x 98	58 x 98	62 x 107	62 x 107	58 x 98	62 x 107	62 x 107	62 x 109	62 x 109	62 x 109
вес, кг	64,90	64,90	73,50	73,50	64,90	73,50	73,50	73,30	73,30	73,30

одноходовые без вентканалов	14	16	18	20	25	30
-----------------------------	----	----	----	----	----	----

Комплект базовый высотой 1,5 пм (включает Верхний комплект под изоляцию)						
артикул	98031400	98031600	98031800	98032000	98032500	98033000
цена, шт.	16 252	17 943	18 564	19 806	36 114	33 556
наруж.размер	52 x 52	52 x 52	56 x 56	56 x 56	68 x 68	75 x 75
вес, кг **	32,85	32,85	34,41	34,41	42,14	47,12

Комплект удлинения 1 пм. *						
артикул	98041416	98041416	98041820	98041820	98042500	98043000
цена, шт.	6 989	6 989	8 010	8 010	10 590	12 741
вес, кг	29,96	29,96	31,45	31,45	38,97	43,95

одноходовые с вентканалами	14L	16L	18L	20L	25L	30L
----------------------------	-----	-----	-----	-----	-----	-----

Комплект базовый высотой 1,5 пм (включает Верхний комплект под изоляцию)						
артикул	98831400	98831600	98831800	98832000	98832500	98833000
цена, шт.	17 271	18 480	19 122	20 402	36 114	39 261
наруж.размер	52 x 66	52 x 66	56 x 70	56 x 70	68 x 82	68 x 82
вес, кг **	37,63	37,63	39,15	39,15	47,18	52,09

Комплект удлинения 1 пм.						
артикул	98841416	98841416	98841820	98841820	98842500	98843000
цена, шт.	7 200	7 200	8 250	8 250	10 907	13 121
вес, кг	34,28	34,28	35,96	35,96	43,76	48,92

двухходовые без вентканалов	14/14	14/16	14/18	14/20	16/16	16/18	16/20	18/18	18/20	20/20
-----------------------------	-------	-------	-------	-------	-------	-------	-------	-------	-------	-------

Комплект базовый высотой 1,5 пм (включает Верхний комплект под изоляцию)										
артикул	98431414	98431416	98431418	98431420	98431616	98431618	98431620	98431818	98431820	98432020
цена, шт.	30 626	31 812	34 380	34 295	33 111	32 994	36 005	35 589	36 899	37 872
наруж.размер	52 x 79	52 x 79	56 x 84	56 x 84	52 x 79	56 x 84	56 x 84	56 x 87	56 x 87	56 x 87
вес, кг **	41,93	41,93	43,45	43,45	41,93	43,45	43,45	44,20	44,20	44,20

Комплект удлинения 1 пм.										
артикул	98441216	98441216	98441220	98441220	98441216	98441220	98441220	98441820	98441820	98441820
цена, шт.	13 214	13 214	14 835	14 835	13 214	14 835	14 835	15 356	15 356	15 356
вес, кг	38,51	38,51	40,00	40,00	38,51	40,00	40,00	40,75	40,75	40,75

двухходовые с вентканалами	14/14	14/16	14/18	14/20	16/16	16/18	16/20	18/18	18/20	20/20
----------------------------	-------	-------	-------	-------	-------	-------	-------	-------	-------	-------

Комплект базовый высотой 1,5 пм (включает Верхний комплект под изоляцию)										
артикул	98631414	98631416	98631418	98631420	98631616	98631618	98631620	98631818	98631820	98632020
цена, шт.	31 745	32 931	33 018	35 522	34 331	34 257	36 741	36 627	37 850	39 074
наруж.размер	52 x 92	52 x 92	56 x 101	56 x 101	52 x 92	56 x 101	56 x 101	56 x 103	56 x 103	56 x 103
вес, кг **	45,97	48,92	45,97	48,92	45,97	48,92	48,92	49,54	49,54	49,54

Комплект удлинения 1 пм.										
артикул	98641216	98641216	98641216	98641220	98641220	98641220	98641220	98641820	98641820	98641820
цена, шт.	13 698	13 698	13 698	15 341	15 341	15 341	15 341	15 804	15 804	15 804
вес, кг	42,55	42,55	42,55	45,47	45,47	45,47	45,47	46,22	46,22	46,22

Базовый комплект облицовки 150 см: закрепляется на дымоходе сверху. Поставляется с верхним комплектом

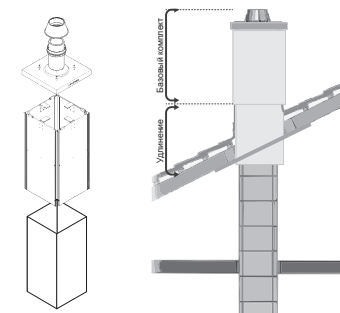

* Удлинение-гильза: закрепляется к кровельным конструкциям. 250 см - общая максимальная длина облицовки над кровлей базового комплекта с удлинением.

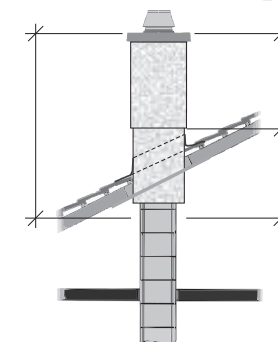

Schiel UNI - Комплект FINAL

НОВАЯ УПАКОВКА - 1,0 м.



Решение для верхней части дымохода в традиционном для строительства стиле. Комплект UNI FINAL состоит из отдельных сегментов высотой 7,5 см и внешне имитирует кирпичную кладку из красного кирпича.

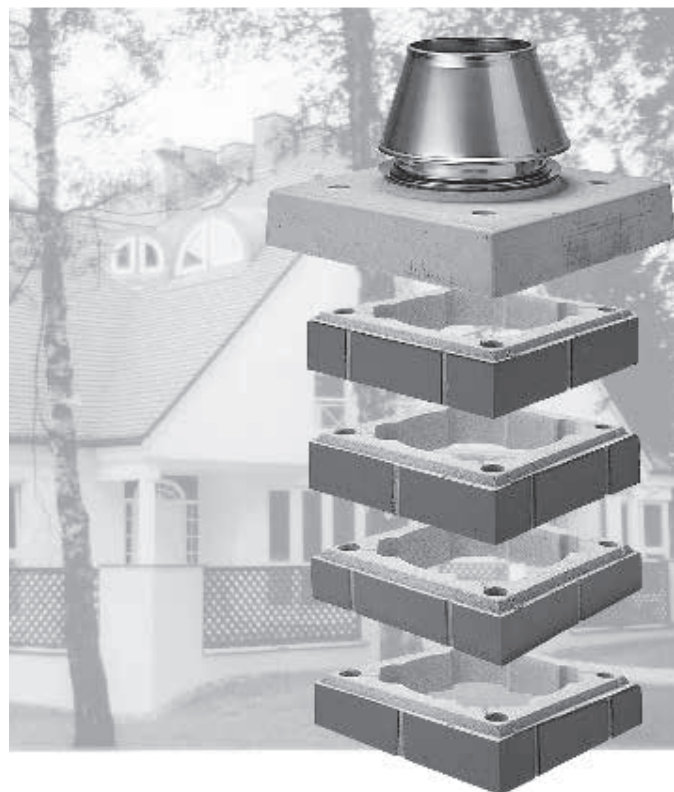
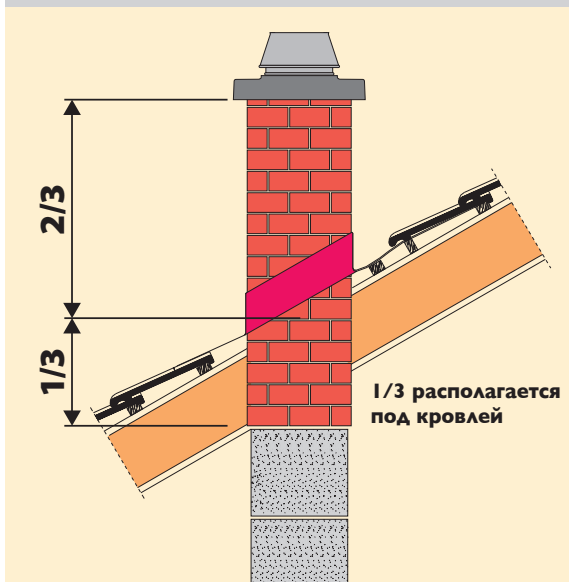

ВНИМАНИЕ:

- необходимо соблюдать следующее правило: 1/3 конструкции UNI FINAL должна располагаться **под кровлей**.
- комплект высотой 1,0 м поставляется вместе с арматурой 6 м и верхним комплектом под отделку 2 см. Обязательно армировать в соответствии с монтажной инструкцией.
- рекомендован к использованию только с твердотопливным оборудованием (печи, камины)

ОТЛИЧИТЕЛЬНЫЕ ОСОБЕННОСТИ

Конфигурация сегментов полностью повторяет геометрические размеры каменных оболочек, включая каналы проветривания и отверстия для установки арматуры и является частью дымохода.

- комплект элементов, полностью заменяющих каменную оболочку
- наружная поверхность, имитирующая кирпичную кладку
- лёгкость в использовании
- простой и быстрый монтаж
- сохраняет время и деньги
- очень устойчивый материал к воздействию влаги и кислот
- полное сохранение функций каменной оболочки, включая каналы проветривания
- элегантное завершение дымовой трубы
- простота оформления заказа и поставки



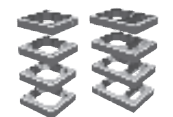
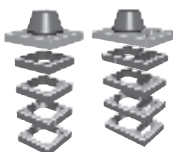

	одноходовые без вентканалов				одноходовые с вентканалами			
	14	16	18	20	14L	16L	18L	20L
высота 1 см								
артикул	24031400	24031600	24031800	24032000	24831400	24831600	24831800	24832000
цена, шт.	27 400	28 750	30 400	31 657	28 000	29 300	30 900	35 928
наруж.размер	34 × 34	34 × 34	38 × 38	38 × 38	34 × 48	34 × 48	38 × 52	38 × 52
вес, кг	190	193	227	229	261	263	300	299
высота 0,33 см								
артикул	24041400	24041600	24041800	24042000	24841400	24841600	24841800	24842000
цена, шт.	5 070	5 259	5 753	5 691	5 224	5 420	5 770	5 900
наруж.размер	34 × 34	34 × 34	38 × 38	38 × 38	34 × 48	34 × 48	38 × 52	38 × 52
вес, кг	53	54	65	65	77	77	89	89

	двухходовые						
	1418	1420	1618	1620	1818	1820	2020
высота 1 см							
артикул	24431418	24431420	24431618	24431620	24431818	24431820	24432020
цена, шт.	48 500	49 000	50 000	50 500	50 700	51 100	51 700
наруж.размер	38 × 66	38 × 66	38 × 66	38 × 66	38 × 69	38 × 69	38 × 69
вес, кг	353	355	355	357	411	414	415
высота 0,33 см							
артикул	24441418	24441420	24441618	24441620	24441818	24441820	24442020
цена, шт.	9 900	10 100	10 300	10 700	10 900	11 100	11 500
наруж.размер	38 × 66	38 × 66	38 × 66	38 × 66	38 × 69	38 × 69	38 × 69
вес, кг	109	109	110	110	130	130	130

Принцип упаковки комплектов:

Комплект FINAL 1 см		Комплект FINAL 0,33 см	
		(заказывается только в дополнение к Комплекту FINAL 1 см для получения необходимой высоты)	
Сегмент FINAL h=75 мм	15 шт.	Сегмент FINAL h=75 мм	5 шт.
Изоляционные плиты	6 шт.	Изоляционные плиты	2 шт.
Керамическая труба 33 см	3 шт.	Керамическая труба 33 см	1 шт.
Комплект арматурных стержней	1 шт.		
Сухая смесь 5 кг	2 шт.		
Верхний комплект (легкая покровная плита APF, керамическая труба, конус, герметик Hermesil)	1 шт.		

Сухая смесь 5 кг UNI-FINAL	артикул	19020100
	цена, шт.	744

Стоимость европоддона в цену не включена.
Стоимость европоддона 320 руб. Европоддоны принимаются складом к возврату.

Указанные цены в рублях вступают в действие с 15.03.2016.
Цены включают НДС (18%), ООО "ШИДЕЛЬ" оставляет за собой право на изменение цен.

Название комплекта	Диаметр дымохода (см)	Артикул	Цена, шт
--------------------	-----------------------	---------	----------

Универсальный комплект шибер тип 1 - UNI

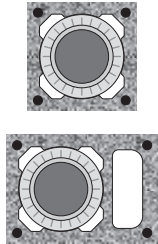

	14	31091401	12 200
	16	31091601	12 600
	18	31091801	13 500
	20	31092001	13 800
	25	31092501	21 000
	14L	31891401	12 700
	16L	31891601	13 000
	18L	31891801	14 160
	20L	31892001	14 500
	25L	31892501	27 557

Диаметр дымохода (см)	Артикул	Цена, шт	Диаметр дымохода (см)	Артикул	Цена, шт
-----------------------	---------	----------	-----------------------	---------	----------

Универсальный комплект шибер тип 2 - UNI

с двумя шиберами			с одним шибером		
14 / 14	31481414	24 000	14ш14 UNI	31481415	14 800
16 / 16	31481616	24 600	14ш16 UNI	31481417	15 200
18 / 18	31481818	26 900	14ш18 UNI	31481419	15 600
20 / 20	31482020	26 800	14ш20 UNI	31481421	15 800
20 / 18	31481820	27 200	1416ш UNI	31481516	15 200
18 / 14	31481418	25 200	1418ш UNI	31481518	16 200
18 / 16	31481618	25 600	1420ш UNI	31481520	16 400
20 / 14	31481420	25 400	16ш16 UNI	31481617	15 600
20 / 16	31481620	25 800	16ш18 UNI	31481619	16 030
14 / 16	31481416	24 600	16ш20 UNI	31681621	22 069
14 L 14	31681414	36 009	1618ш UNI	31681718	22 735
16 L 16	31681616	37 752	1620ш UNI	31681720	23 364
18 L 18	31681818	39 776	18ш18 UNI	31681819	23 192
20 L 20	31682020	41 034	18ш20 UNI	31681821	23 067
20 L 18	31681820	40 405	1820ш UNI	31681920	23 822
18 L 14	31681418	37 907			
18 L 16	31681618	38 778			
20 L 14	31681420	38 536			
20 L 16	31681620	39 408			

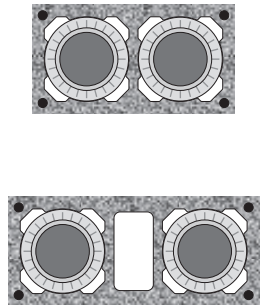

Универсальный комплект шибер предназначен для установки в дымоходах отопительных приборов периодического использования.

Для многоходовых дымоходных систем возможна установка нескольких комплектов шиберов.

В состав каждого комплекта входят:

- каменная оболочка - 2 шт
- изоляционные плиты - 4 шт
- панель передняя - 1 шт
- тройник подключения - 1 шт
- шиберная вставка
- декоративная панель

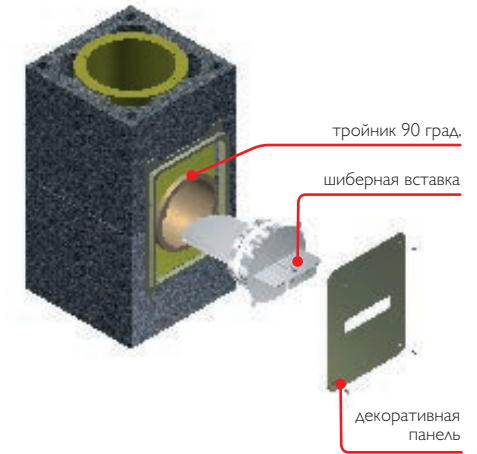

Указания к монтажу.

Шибер предназначен для установки с открытыми каминами и теплоёмкими печами на твердом топливе.

При растопке печи задвижка должна быть полностью открыта! До полного прогорания топлива не допускать максимального закрытия задвижки!

При передаче в эксплуатацию пользователь должен быть проинструктирован по правилам безопасности при эксплуатации печей и дымоходных систем оборудованных шиберной задвижкой.

под обмуровку кирпичной кладкой	14	16	18	20	1416	1420	1820
---------------------------------	-----------	-----------	-----------	-----------	-------------	-------------	-------------

Зонтик NAPOLEON без вентиляции + комплект крепежа



артикул	28221216	28221216	28221820	28221820	28411216	28411220	28411820
цена, шт.	9 400	9 400	9 700	9 700	10 100	10 100	10 100
внешний размер каменного блока	32 × 32	32 × 32	36 × 36	36 × 36	32 × 59	36 × 64	36 × 67
внешний размер покровной плиты	65 × 65	65 × 65	69 × 69	69 × 69	65 × 92	69 × 97	69 × 100
внешний размер зонтика	70 × 66	70 × 66	70 × 66	70 × 66	70 × 100	70 × 100	70 × 100
расстояние отверстий для крепления	25 × 25	25 × 25	29 × 29	29 × 29	25 × 52	29 × 57	29 × 60
вес, кг	7,90	7,90	8,10	8,10	9,00	9,00	9,10

Зонтик NAPOLEON с вентиляцией + комплект крепежа



артикул	28811216	28811216	28811820	28811820	28611216	28611220	28611820
цена, шт.	9 700	9 700	10 100	10 100	10 900	10 900	10 900
внешний размер каменного блока	32 × 46	32 × 46	36 × 50	36 × 50	32 × 72	36 × 81	36 × 83
внешний размер покровной плиты	65 × 79	65 × 79	69 × 83	69 × 83	65 × 105	69 × 114	69 × 116
внешний размер зонтика	70 × 84	70 × 84	70 × 84	70 × 84	70 × 100	70 × 100	70 × 100
расстояние отверстий для крепления	25 × 39	25 × 39	29 × 43	29 × 43	25 × 65	29 × 74	29 × 76
вес, кг	8,40	8,40	8,40	8,40	9,00	9,00	9,00

под отделку 2 см	14	16	18	20	1416	1420	1820
------------------	-----------	-----------	-----------	-----------	-------------	-------------	-------------

Зонтик NAPOLEON без вентиляции + комплект крепежа



артикул	28231216	28231216	28231820	28231820	28421220	28421820
цена, шт.	5 700	5 700	5 960	5 960	6 200	6 200
внешний размер каменного блока	34 × 34	34 × 34	38 × 38	38 × 38	38 × 66	38 × 66
внешний размер покровной плиты	40 × 40	40 × 40	44 × 44	44 × 44	44 × 72	44 × 72
внешний размер зонтика	43 × 50	43 × 50	43 × 50	43 × 50	43 × 80	43 × 80
расстояние отверстий для крепления	25 × 25	25 × 25	29 × 29	29 × 29	29 × 57	29 × 57
вес, кг	4,90	4,90	4,80	4,80	5,50	5,50

Зонтик NAPOLEON с вентиляцией + комплект крепежа



артикул	28821216	28821216	28821820	28821820
цена, шт.	6 300	6 300	6 500	6 500
внешний размер каменного блока	34 × 48	34 × 48	38 × 52	38 × 52
внешний размер покровной плиты	40 × 54	40 × 54	44 × 58	44 × 58
внешний размер зонтика	43 × 66	43 × 66	43 × 66	43 × 66
расстояние отверстий для крепления	25 × 39	25 × 39	29 × 43	29 × 43
вес, кг	5,30	5,30	5,20	5,20











Зонтик „Наполеон“ защищает дымоходную систему от попадания в неё осадков, при этом эстетически дополняет верхнюю часть дымовой трубы.









Комплект крепежа: болт 2 шт., втулка резьбовая - 2 шт.

Зонтик „Наполеон“ имеет аэродинамически правильную форму.

Может быть рекомендован к применению с каминами, работающими на древесном топливе.

Размеры зонтиков точно соответствуют типоразмерам покровных плит и стандартным креплениям.

	14	16	18	20	25	30	35*	40*				
Герметик RAPID 310 мл, вес 0,68 кг												
	артикул	26050000	26050000	26050000	26050000	Герметик для жидкого, твердого и газового топлива. Рабочие температуры -40...+1000 °С. Температура нанесения +5...+35 °С. Температура хранения -20...+35 °С. Упаковка в картриджи 310 мл под пистолет. Кислотостойкий.						
	цена, шт.	750	750	750	750							
	код	FMR	FMR	FMR	FMR							
	расход на 10 пм, шт.	4	5	6	6							
Масса для швов FM, вес 7 кг / вес 1 кг												
	артикул	Сухая клеевая смесь с повышенными прочностными характеристиками для жидкого, твердого и газового топлива. Рабочие температуры -40...+1000 °С. Температура нанесения +5...+35 °С. Температура хранения -20...+35 °С. Упаковка в пластиковых ведрах по 1 и 7 кг.				26090000 / 26020000						
	цена, шт.					3 183 / 532						
	код					FM / FM 1KG						
	вес на 10 пм, кг.					10 / -	12 / -	13 / -	23 / -			
Герметик Rotempo 310 мл, вес 0,44 кг												
	артикул	26010000	26010000	26010000	26010000	Герметик с повышенными кислото- и влагоустойчивыми характеристиками для жидкого и газообразного топлива. Рабочие температуры -40...+200 °С. Температура нанесения +5...+35 °С. Температура хранения -20...+35 °С. Упаковка в картриджи 310 мл под пистолет.						
	цена, шт.	1 100	1 100	1 100	1 100							
	код	ROTEMPO	ROTEMPO	ROTEMPO	ROTEMPO							
Герметик Hermesil 50 мл												
	артикул	26100000	26100000	26100000	26100000	26100000	26100000	26100000				
	цена, шт.	976	976	976	976	976	976	976				
	код	HERMESIL	HERMESIL	HERMESIL	HERMESIL	HERMESIL	HERMESIL	HERMESIL				
Переходник для увеличения диаметра Prima Plus												
	диаметр, мм	100-140	113-140	120-140	130-140	130-160	130-180	140-160	150-160	150-180	150-200	180-200
	артикул	4110014080	4111314080	4112014080	4113014080	4113016080	4113018080	4114016080	4115016080	4115018080	4115020080	4118020080
	цена, шт.	3 070	3 471	1 373	1 428	3 036	3 133	1 720	1 764	3 492	3 564	2 408
	вес, кг	0,4	0,4	0,4	0,4	0,4	0,5	0,5	0,5	0,6	0,6	0,6
Комплект 1.25 (подключение потребителя: нерж. сталь AISI 316L; l мм; L max 1,25 м)												
	артикул	23171401	23171601	23171801	23172001	23172501	23173001	В комплект входит 4 элемента: элемент трубы 0,25 м, переходник керамика-сталь TF 1000, регулируемый отвод 0-90°, раздвижной элемент 600-900 мм.				
	цена, шт.	9 650	10 350	10 964	11 798	15 404	19 740					
	вес, кг	8,42	9,29	10,55	11,95	13,88	15,66					
Дополнительный элемент трубы к комплекту 1,25, сталь AISI 316L												
	Элемент трубы L= 0,25 м, Prima I	1 214	1 329	1 424	1 533	1 829	2 076					
	Элемент трубы L= 0,5 м, Prima I	1 930	2 140	2 304	2 524	3 074	3 520					
	Элемент трубы L= 1,0 м, Prima I	3 358	3 752	4 096	4 176	5 654	6 588					
Переходник TF1000 UNI - Сталь												
	артикул	1151140071	1151160071	1151180071	1151200071	1151250071	1151300071	1151350071				
	цена, шт.	1 450	1 500	1 600	1 800	3 550	3 800	5 500				
	вес, кг	0,60	0,69	0,77	0,86	1,20	1,80	**				
Регулируемый отвод 0-90°												
	артикул	6353114081	6353116081	6353118081	6353120081	6353125081	6353130081	6353135081				
	цена, шт.	4 827	5 084	5 292	5 492	6 681	10 432	15 145				
	вес, кг	1,49	1,66	1,87	2,13	2,90	3,78	4,81				
Искроуловитель												
	артикул	23361400	23361600	23361800	23362000	23362500	23363000					
	цена, шт.	7 600	8 400	9 000	9 600	9 950	11 800					
	вес, кг	1,50	1,50	1,50	1,50	2,00	3,00					

		14	16	18	20	25	30	35	
	Комплект для тройника по месту 90° ***	артикул 31221400	31221600	31221800	31222000	31222500	31223000	-	
	цена, шт.	2 192	2 330	2 430	2 495	6 298	7 147	-	
	вес, кг	2,60	2,60	3,68	3,88	7,75	9,65	-	
	Комплект для тройника по месту 45° ***	артикул 31211400	31211600	31211800	31212000	31212500	*** В составе: штуцер, передняя панель, 1 кг FM		
	цена, шт.	2 592	3 530	3 853	4 009	7 147			
	вес, кг	5,6	6,3	7,18	7,68	16,45			
	Керамическая заглушка тройника подключения	артикул 50081400	50081600	50081800	50082000				
	цена, шт.	420	460	574	943				
	вес, кг	0,6	0,8	0,9	1,3				
Переходник UNI - Kerastar		диаметр, мм	UNI 140-Krs 140	UNI 160-Krs 160	180	200	250		
	артикул	1230140053	1230160053	1230180053	1230200053	1230250053			
	цена, шт.	9 797	10 049	10 801	11 111	13 000			
	вес, кг	4,00	4,20	4,30	4,50	5,00			
Переходник UNI - ICS 25		диаметр, мм	UNI 140-ICS 150	UNI 160-ICS 180	UNI 180-ICS 180	200	250	300	350
	артикул	4515014084	4518016084	4518018084	4520020084	4525025084	4530030084	4535035084	
	цена, шт.	6 708	7 050	7 851	8 241	9 996	11 645	14 253	
	вес, кг	4,2	4,2	5,1	5,2	7,5	9,2	10,5	
Адаптер газ, жидкое топливо		диаметр, см	14	16	18	20	25	30	
	артикул	22161400	22161600	22161800	22162000				
	цена, шт.	4 500	5 500	6 507	7 450				
	вес, кг	0,29	0,34	0,38	0,35				
	Ø d ₁	55	70	70	40				
	Ø d ₂	180	199	220	235				
	Регулятор тяги Взрывной клапан UNI	артикул 22011400	22011600	22011800	22012000	22012500	22013000		
	цена, шт.	9 742	9 742	14 180	14 180	15 900	16 900		
	вес, кг	2,6	2,9	2,8	3,5	4,2	4,6		
Устанавливается в дополнительный тройник с рядом аксессуаров									
Бандаж									
	Твёрдое топливо	6862114090	6862116090	6862118090	6862120090	6862125090	6862130090		
	цена, шт.	3 890	4 105	5 440	5 730	5 813	6 192		
	вес, кг	0,75	0,85	0,90	1,00	1,20	1,40		
толщина стены, мм		100	150	200	250	300	350	400	
	Противопожарная разделка прохода стены	артикул 1408010052	1408015052	1408020052	1408025052	1408030052	1408035052	1408040052	
	цена, шт.	10 735	16 592	21 170	25 579	28 469	31 686	35 270	
	вес, кг	4,0	6,0	8,4	10,5	12,5	15,0	16,7	





НОВИНКА

Универсальный захват для тяжелых каменных блоков

артикул 33102603
цена, шт. **3 700**

Подходит для монтажа следующих блоков:



- Вентиляционные блоки Schiedel CVENT – все типоразмеры;
- Вентиляционные блоки Schiedel VENT – ТОЛЬКО 4х ходовые (арт. 32040000P);
- Дымоходные системы LAS Schiedel Quadro и Multi Ø18, Ø20, Ø25, Ø30;
- Дымоходные системы Schiedel UNI UNI18L, UNI20L, UNI25, UNI25L,
- 2х ходовые с вентиляционным каналом
- UNI14-L-14, UNI14-L-16, UNI14-L-18, UNI16-L-18, UNI14-L-20, UNI18-L-18, UNI20-L-20, UNI16-L-20
- Максимальная нагрузка 65 кг.
- В комплекте с захватом лебедка не поставляется.

	Комплект креплений к кровле и коньку крыши	артикул 27040000	
	цена, шт.	8 600	
	вес, кг	15,64	
	Печной шнур (1 м), Ø 20 мм	артикул 14020000	
	цена, м	95	
	вес, пм.	0,20	
	Комплект арматурных стержней - UNI (6 шт. x 1 м)	артикул 27110000	
	цена, шт.	3 100	
	вес, кг	6,40	





		16	18	20
Квадратное удлин. 500 мм				
артикул	50571600	50571800	50572000	
цена, шт.	1 785	2 182	2 518	
вес, кг	12,1	11,3	12,5	
Удлинение для дверцы 12 см - UNI				
артикул	50090000			
цена, шт.	1 500			
вес, кг	5,00			
Удлинение для дверцы 55 см - UNI				
артикул	50100000			
цена, шт.	3 500			
вес, кг	19,00			



	** Зонтик для вентканала тип 10 x 23, 12 x 25 для Ø14L - 20L и Ø14-16L14-16	артикул 23301220	
	цена, шт.	3 200	
	вес, кг	0,70	
	** Зонтик для вентканала тип 13 x 20, 14 x 22 для двухходовых Ø(14-16)L(18-20)	артикул 23311220	
	цена, шт.	3 500	
	вес, кг	0,70	





	Решётка для вентканала	артикул 33101220	
	цена, шт.	1 825	
	размер	28 x 9,5	
	Ревизионная дверца для вентканала	артикул 33081220	
	цена, шт.	2 790	
	размер	28 x 10,5	
	Сухая смесь 5 кг UNI-FINAL	артикул 19020100	
	цена, шт.	744	

Одноходовые	14	16	18	20	25	30	35*	40*	45	
Конус										
	артикул	23161400	23161600	23161800	23162000	23092500	23093000	23093500	23094000	23094500
	цена, шт.	4 778	4 916	5 010	5 500	4 989	5 511	5 900	9 334	13 974
	вес, кг	0,70	0,70	0,90	0,90	1,00	1,00	1,60	2,25	
Керамическая труба 330 мм										
	артикул	50471400	50471600	50471800	50472000	50472500	50473000	50473500	50474000	
	вес, кг	5,20	5,90	6,60	7,20	14,00	16,00	21,00	28,00	
Наружная металлическая манжета для монтажа по месту										
	артикул	23141216	23141216	23141820	23141820	23142500	23143000	23143500	23144000	
	вес, кг	0,70	0,70	0,80	0,80	1,00	1,00	2,00	2,00	

При невозможности использования легкой покровной плиты применяется или Комбинированная плита или Верхний комплект с манжетой для монтажа по месту (плита отливается непосредственно на стройплощадке в соответствии со специальной инструкцией компании Schiedel).

Элементы для примыкания к кровле

	Лента для примыканий алюминиевая (300 x 0,66 мм)	артикул	27170100	27170200
		цена, шт.	6 033	6 033
		длина, м	5	5
		цвет	коричн.	красн.
	Планка для примыканий 0,8 мм	артикул	27180100	27180200
		цена, шт.	1 396	1 396
		длина, м	2,4	2,4
		цвет	коричн.	красн.
	Шуруп с дюбелем (Расход - 12 шт на одну планку. Упаковка 240 шт.)	артикул		27190000
		цена, шт.		32
	Герметик для примыканий	артикул		26070000
		цена, шт.		950

Готовые Комплекты примыкания L и XL

Комплект примыкания	L	XL
артикул		
цена, шт.	7 800	11 500
внутр. размер	38x100см	95x100см
цвет	серо-коричневый	серо-коричневый

Цвет серо-коричневый RAL 7022, применяются со всеми типами кровельного покрытия, устанавливаются на кровле с углом наклона от 15° до 70°. Поставляются в коробке, инструкция внутри.

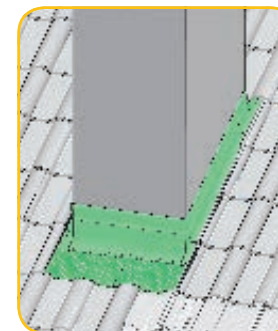
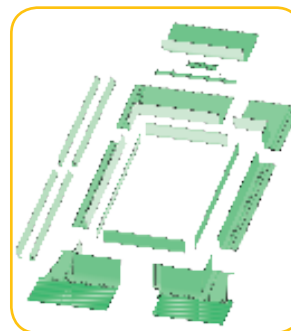

* Поставка под заказ. Срок поставки 4-6 недель.

** Элементы отдельно не продаются.

Указанные цены в рублях вступают в действие с 15.03.2016.

Цены включают НДС (18%), ООО "ШИДЕЛЬ" оставляет за собой право на изменение цен.

	14	16	18	20	25	30	35*	40*
Керамическая труба 0,33 м								
артикул	50471400	50471600	50471800	50472000	50472500	50473000	50473500	50474000
вес, кг	5,20	5,90	6,60	7,20	14,00	16,00	21,00	28,00
Тройник для ревизионной дверцы высота 0,66 м								
артикул	50421400	50421600	50421800	50422000	50422500	50423000	50423500	50424000
отверстие прочистки, см	13 × 26	13 × 26	13 × 26	13 × 26	13 × 26	25 × 37	25 × 37	25 × 37
вес, кг	12,20	13,20	14,00	15,60	31,00	36,00	47,00	54,00
Тройник для подключения 90 гр. высота 0,66 м								
артикул	50511414	50511616	50511818	50512020	50512525	50513030	50513535	50514000
вес, кг	11,40	12,80	14,20	15,90	33,00	36,50	52,00	63,50
Тройник для подключения 45 гр. высота 0,66 м								
артикул	50521414	50521616	50521818	50522020	50522525	50523030	50523535	50524040
вес, кг	11,40	15,10	16,50	18,20	41,00	50,50		
Изоляционная плита высота 0,33 м								
артикул	14041400	14041600	14041800	14042000	14042500	14043000	14043500	14044000
потребность на 1 блок	2	2	2	2	2	2	2	2
толщина, мм	31,00	23,00	31,00	21,00	35,00	40,00	40,00	40,00
Каменная оболочка, высота 0,33 м								
артикул	51031216	51031216	51031820	51031820	51032500	51033000	51033500	51034000
наружный размер, см.	32 × 32	32 × 32	36 × 36	36 × 36	48 × 48	55 × 55	60 × 60	67 × 67
вес, кг	20,20	20,20	25,70	25,70	45,70	56,30	104,00	124,00
Каменная оболочка с вентканалом, высота 0,33 м								
артикул	51831216	51831216	51831820	51831820	51832500	51833000	51833500	51834000
наружный размер, см.	32 × 46	32 × 46	36 × 50	48 × 62	48 × 62	55 × 71	60 × 78	67 × 86
вес, кг	30,30	30,30	33,90	33,90	61,60	77,00	120,00	153,00
Дверца прочистки в комплекте с затвором								
артикул	13061225	13061225	13061225	13061225	13061225	13033045	13033045	13033045
наружный размер, см.	27 × 40	27 × 40	27 × 40	27 × 40	27 × 40	41 × 53	41 × 53	41 × 53
вес, кг	4,30	4,30	4,30	4,30	4,30	7,20	7,20	7,20
Короткий тройник для подключения 330 мм								
артикул	50551400	50551600						
вес, кг	5,0	6,5						

ОДНОХОДОВЫЕ	14	16	18	20	25	30				
Лёгкая кровельная плита под обмуровку кирпичем 11,5 см										
артикул	18021216	18021216	18021820	18021820	18012500	18013000				
код	GAPP1216	GAPP1216	GAPP1820	GAPP1820	GAP 25	GAP 30				
наруж.размер/вес, кг	65 x 65 / 23,7	65 x 65 / 23,7	69 x 69 / 27,2	69 x 69 / 27,2	82 x 82 / 23,5	88 x 88 / 32,2				
Лёгкая кровельная плита под изоляцию 5 см										
артикул	18881216	18881216	18881820	18881820	18162500	18163000				
код	APIP PRIP.1216	APIP PRIP.1216	APIP PRIP.1820	APIP PRIP.1820	APIP 25	APIP 30				
наруж.размер/вес, кг	52 x 52 / 15,0	52 x 52 / 15,0	56 x 56 / 17,0	56 x 56 / 17,0	68 x 68 / 24,0	75 x 75 / 31,0				
Лёгкая кровельная плита под отделку 2 см										
артикул	18051216	18051216	18051820	18051820						
код	APF1216	APF1216	APF1820	APF1820						
наруж.размер/вес, кг	40 x 40 / 6,9	40 x 40 / 6,9	44 x 44 / 7,8	44 x 44 / 7,8						
Лёгкая кровельная плита с вентиляцией под обмуровку кирпичем 11,5 см										
артикул	18821216	18821216	18821820	18821820	18812500	18813000				
код	GAPP1216L	GAPP1216L	GAPP1820L	GAPP1820L	GAP 25L	GAP 30L				
наруж.размер/вес, кг	65 x 79 / 26,4	65 x 79 / 26,4	69 x 83 / 29,0	69 x 83 / 29,0	81 x 95 / 26,7	88 x 104 / 35,0				
Лёгкая кровельная плита с вентиляцией под изоляцию 5 см										
артикул	18861216	18861216	18861820	18861820	18962500	18963000				
код	APIP PRIP.1216L	APIP PRIP.1216L	APIP PRIP.1820L	APIP PRIP.1820L	APIP 25L	APIP 30L				
наруж.размер/вес, кг	52 x 66 / 18,2	52 x 66 / 18,2	56 x 70 / 19,3	56 x 70 / 19,3	68 x 82 / 27,0	75 x 91 / 35,0				
Лёгкая кровельная плита с вентиляцией под отделку 2 см										
артикул	18851216	18851216	18851820	18851820						
код	APF1216L	APF1216L	APF1820L	APF1820L						
наруж.размер/вес, кг	40 x 54 / 7,0	40 x 54 / 7,0	44 x 58 / 8,0	44 x 58 / 8,0						
ДВУХХОДОВЫЕ										
	14/14	14/16	14/18	14/20	16/16	16/18	16/20	18/18	18/20	20/20
Лёгкая кровельная плита двухходовая под обмуровку кирпичем 11,5 см										
артикул	18421216	18421216	18421220	18421220	18421216	18421220	18421220	18421820	18421820	18421820
код	GAPP12161216	GAPP12161216	GAPP12161820	GAPP12161820	GAPP12161216	GAPP12161820	GAPP12161820	GAPP18201820	GAPP18201820	GAPP18201820
наруж.размер/вес, кг	65 x 92 / 29,40	65 x 92 / 29,40	69 x 97 / 32,40	69 x 97 / 32,40	65 x 92 / 29,40	69 x 97 / 32,40	69 x 97 / 32,40	69 x 100 / 32,50	69 x 100 / 32,50	69 x 100 / 32,50
Лёгкая кровельная плита двухходовая под изоляцию 5 см										
артикул	18461216	18461216	18461220	18461220	18461216	18461220	18461220	18461820	18461820	18461820
код	APIP PRIP.12161216	APIP PRIP.12161216	APIP PRIP.12161820	APIP PRIP.12161820	APIP PRIP.12161216	APIP PRIP.12161820	APIP PRIP.12161820	APIP PRIP.18201820	APIP PRIP.18201820	APIP PRIP.18201820
наруж.размер/вес, кг	52 x 79 / 23,00	52 x 79 / 23,00	56 x 84 / 29,00	56 x 84 / 29,00	52 x 79 / 23,00	56 x 84 / 29,00	56 x 84 / 29,00	56 x 87 / 29,00	56 x 87 / 29,00	56 x 87 / 29,00
Лёгкая кровельная плита двухходовая под отделку 2 см										
артикул			18051220	18051220			18051220	18051220		
код			APF1220	APF1220			APF1220	APF1220		
наруж.размер/вес, кг			44 x 72 / 12,50	44 x 72 / 12,50			44 x 72 / 12,50	44 x 72 / 12,50		
Лёгкая кровельная плита двухходовая с вентиляцией под обмуровку кирпичем 11,5 см										
артикул	18621216	18621216	18621220	18621220	18621216	18621220	18621220	18621820	18621820	18621820
код	GAPP1216L1216	GAPP1216L1216	GAPP1216L1820	GAPP1216L1820	GAPP1216L1216	GAPP1216L1820	GAPP1216L1820	GAPP1820L1820	GAPP1820L1820	GAPP1820L1820
наруж.размер/вес, кг	65 x 105 / 34,00	65 x 105 / 34,00	69 x 114 / 37,00	69 x 114 / 37,00	65 x 105 / 34,00	69 x 114 / 37,00	69 x 114 / 37,00	69 x 116 / 38,00	69 x 116 / 38,00	69 x 116 / 38,00
Лёгкая кровельная плита двухходовая с вентиляцией под изоляцию 5 см										
артикул	18661216	18661216	18661220	18661220	18661216	18661220	18661220	18661820	18661820	18661820
код	APIP PRIP.1216L1216	APIP PRIP.1216L1216	APIP PRIP.1216L1820	APIP PRIP.1216L1820	APIP PRIP.1216L1216	APIP PRIP.1216L1820	APIP PRIP.1216L1820	APIP PRIP.1820L1820	APIP PRIP.1820L1820	APIP PRIP.1820L1820
наруж.размер/вес, кг	52 x 92 / 28,00	52 x 92 / 28,00	56 x 101 / 32,00	56 x 101 / 32,00	52 x 92 / 28,00	56 x 101 / 32,00	56 x 101 / 32,00	56 x 103 / 32,00	56 x 103 / 32,00	56 x 103 / 32,00

При невозможности использования легкой кровельной плиты применяется или Комбинированная плита или Верхний комплект с манжетой для монтажа по месту (плита отливается непосредственно на стройплощадке в соответствии со специальной инструкцией компании Schiedel).

При применении Верхних комплектов с плитами под отделку 2 см обращаем Ваше внимание, что в качестве защиты поверхности керамзитобетона недостаточно отделки оштукатуриванием. В качестве отделки с данными плитами могут применяться кровельные материалы, металл, или другой листовой материал для фасадной и кровельной отделки.

Вентиляционные каналы Schiedel VENT

Для систем с естественной вентиляцией (кухня, с/у, котельная)

Блоки вентиляционные VENT (высота 33см)

Артикул	Кол-во ходов	Поперечное сечение шахты в см	Наружный размер см	Вес/кг	цена / шт	шт. / пал.
32010000P	1	1 x 12/17	20/25	14	166	63
32020000P	2	2 x 12/17	36/25	23	324	36
32030000P	3	3 x 12/17	52/25	34	472	20
32040000P	4	4 x 12/19	36/50	37	580	16

Основание вентканала

Артикул	Наименование	Цена, руб
33103001	Основание вентканала 1x 20/25 - 3 м	1 650
33103002	Основание вентканала 2x 36/25 - 3 м	3 070
33103003	Основание вентканала 3x 52/25 - 3 м	4 400
33103004	Основание вентканала 4x 36/50 - 3 м	5 375

В комплекте основания:

блоки вентиляционные 9 шт.

шаблон монтажный вентканала 1 шт.

выравниватель швов 1 шт.

Принадлежности

Артикул	Наименование	Цена, руб
	Шаблон монтажный вентканала	350
33101220	Решётка 28x9,5 для вентканала	1 825
33081220	Огнестойкая, герметичная дверца	2 790
33102030	Выравниватель швов	250



Шаблон монтажный вентканала



Решётка 28x9,5 для вентканала Артикул 33101220



Огнестойкая, герметичная дверца Артикул 33081220

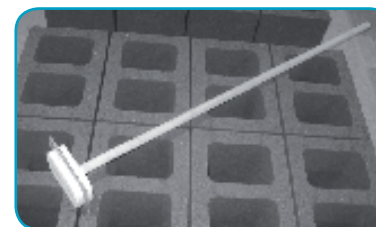

Выравниватель швов Артикул 33102030

Шахты для прокладки коммуникаций

НОВИНКА

Артикул	Описание	Наружный размер см	цена руб.	вес кг.	шт. / пал
32040500P	Инсталляционная шахта CVENT 26x40	36/50	579	32	16
32040300P	Инсталляционная шахта CVENT 30x70	40/80	834	52	9

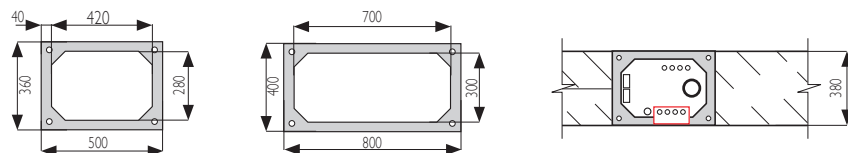

Огнестойкая шахта позволяет спрятать коммуникации во внутренних стенах. Возможность спрятать стояк канализации, водопроводные трубы, трубы отопления и кабельные каналы. Размещение в шахте встраиваемых распределительных коллекторов для системы отопления или контуров теплых полов, ускорит монтаж, сократит протяженность и повысит удобство обслуживания инженерных систем.

Бетонные Дефлекторы для вентиляционных каналов

Рамка дефлектора 39/53



артикул	18010101P
Розничные цены с НДС	1 190
вес, кг	12

Покровная плита дефлектора 39/53



артикул	18010102P
Розничные цены с НДС	2 420
вес, кг	25

Комплект 3 рамки + 1 покровная плита дефлектора

Комплект дефлектора 39/53



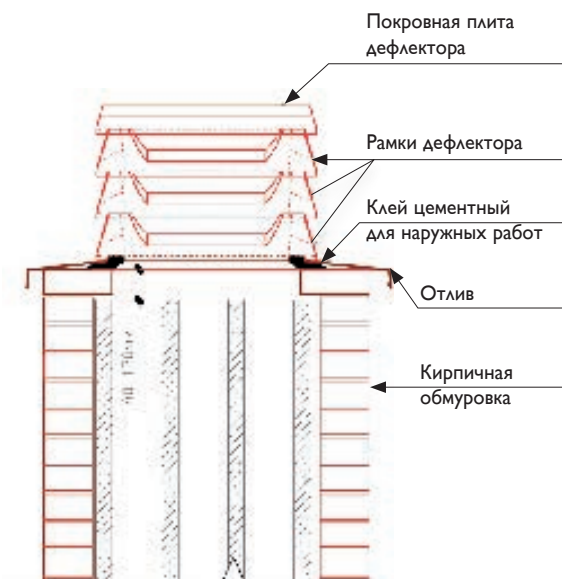
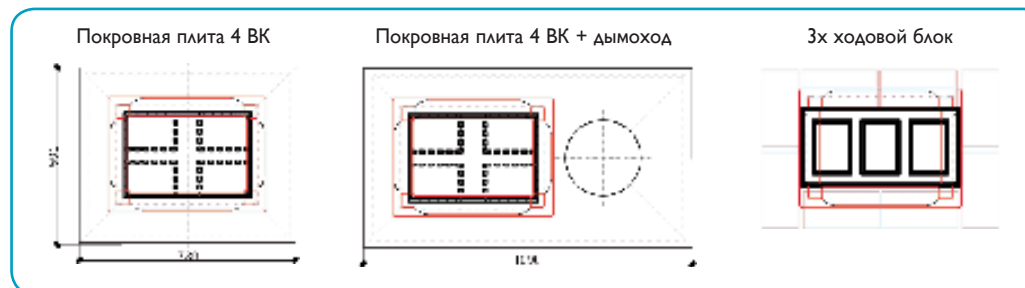

артикул	33103301P
Розничные цены с НДС	5 990
вес, кг	61

Варианты установки дефлектора 39/53 на типовые комбинации вентканалов

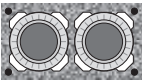
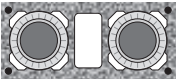

Паллетизация базовых комплектов (на дымоходные системы UNI)

диаметр см.	Комплект 4 пм	Комплект 5 пм	Комплект 6 пм	Комплект 7 пм	Комплект 8 пм	Комплект 9 пм	Комплект 10 пм	Комплект 11 пм	Комплект 12 пм	Комплект 13 пм	Комплект 14 пм	Комплект 15 пм
Одноходовые без вентиляции												
	14	2	2	2	2	3	3	3	4	4	4	4
	16	2	2	2	2	3	3	3	4	4	4	4
	18	2	2	2	2	3	3	3	4	4	4	4
	20	2	2	2	2	3	3	3	4	4	4	4
	25	3	4	4	4	4	5	5	5	6	7	7
	30	3	4	4	4	4	5	5	7	7	8	8
Одноходовые с вентиляцией												
	14L	2	2	2	2	3	3	3	4	4	4	4
	16L	2	2	2	2	3	3	3	4	4	4	4
	18L	2	2	2	2	3	3	3	4	4	4	4
	20L	2	2	2	2	3	3	3	4	4	4	4
	25L	4	4	5	5	5	6	6	6	6	8	8
	30L	4	4	5	5	5	6	6	8	8	9	9
Двухходовые без вентиляции												
	1414	2	2	3	3	3	4	4	5	5	5	6
	1416	2	2	3	3	3	4	4	5	5	5	6
	1418	2	2	3	3	3	4	4	5	5	5	6
	1420	2	2	3	3	3	4	4	5	5	5	6
	1616	2	2	3	3	3	4	4	5	5	5	6
	1618	2	2	3	3	3	4	4	5	5	5	6
	1620	2	2	3	3	3	4	4	5	5	5	6
	1818	2	2	3	3	3	4	4	5	5	5	6
	1820	2	2	3	3	3	4	4	5	5	5	6
	2020	2	2	3	3	3	4	4	5	5	5	6
Двухходовые с вентиляцией												
	14L14	2	2	3	3	3	4	4	5	5	5	6
	14L16	2	2	3	3	3	4	4	5	5	5	6
	14L18	2	2	3	3	3	4	4	5	5	5	6
	14L20	2	2	3	3	3	4	4	5	5	5	6
	16L16	2	2	3	3	3	4	4	5	5	5	6
	16L18	2	2	3	3	3	4	4	5	5	5	6
	16L20	2	2	3	3	3	4	4	5	5	5	6
	18L18	2	2	3	3	3	4	4	5	5	5	6
	18L20	2	2	3	3	3	4	4	5	5	5	6
	20L20	2	2	3	3	3	4	4	5	5	5	6



ООО "ШИДЕЛЬ"
www.schiedel.ru



Москва
4-й Рощинский проезд,
19, офис 302
office-mos@schiedel.ru
Тел.: +7 499 271 30 74 (75)

Санкт-Петербург
ул. Смоленская,
д. 9, литера А
БЦ "Оптима", офис 407
office-spb@schiedel.ru
Тел.: +7 812 640 43 65 (66)

Краснодар
ул. Вишняковой, 3/5
Arkadiy.Litvinov@schiedel.com
Тел.: +7 861 211 26 13

SCHIEDEL
UNI