

ПРАЙС-ЛИСТ 2017

Schiedel PERMETER



Указанные цены в рублях вступают в действие с 20.03.2017 г. Цены включают НДС (18%).
ООО «ШИДЕЛЬ» оставляет за собой право на изменение цен.

Входит в состав **BRAAS MONIER BUILDING GROUP**

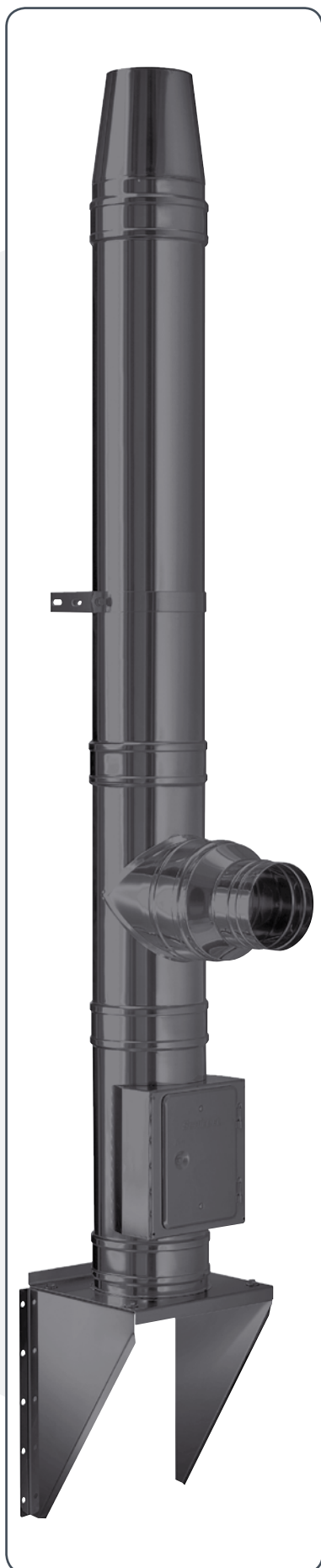

Краткая характеристика

PERMETER это стальная двухконтурная дымоходная система с изоляцией, предназначенная для отвода продуктов сгорания от каминов, печей и котлов, использующих в качестве топлива дрова, пеллеты или природный газ. Для производства внутреннего контура дымоходной системы PERMETER используется высококачественная нержавеющая сталь AISI 444.

Внешняя оболочка из оцинкованной стали с порошковой окраской в один из трех цветов: черный, серый или белый. Указанные цвета точно повторяют цветовые решения каминов, топок, печей и аксессуаров для них.

В качестве теплоизоляции в системе PERMETER используется уникальный материал SUPERWOOL PLUS, обладающий лучшими теплоизоляционными свойствами в своем классе материалов. SUPERWOOL имеет нулевую усадку, что позволяет сохранять сплошной слой изоляции в течение всего срока эксплуатации, и не меняет своих свойств при нагреве до 1200 °С.

Дымоходная система PERMETER производится с толщиной изоляции 25 или 50 мм.

Рабочая температура эксплуатации дымоходной системы PERMETER до 600 °С.

Элементы дымоходной системы имеют расрубный способ соединения с фиксации хомутом.

Узел соединения элементов, разработанный специалистами SCHIEDEL, надежно защищен от проникновения внешних осадков и конденсата внутри трубы, имеет защиту от термического удлинения и позволяет производить быстрый и надежный монтаж дымохода

в любых условиях.

Классификация согласно EN:

EN 1856-1 T450 NI WV2 L99060 G50

EN 1856-1 T450 NI DV3 L99060 G50

EN 1856-1 T600 NI WV2 L99060 G25

EN 1856-1 T600 NI DV3 L99060 G25

Описание

- Для твердого топлива только в режиме разрежения
- Устойчива к воздействию влаги
- Непрерывный слой изоляции по всей высоте дымохода
- Низкая температура на наружной оболочке
- Калиброванные элементы
- Занимает мало места
- Малый вес
- Простой и быстрый монтаж
- Возможен настенный монтаж и монтаж непосредственно на топку
- Не требуется фундамент
- Качественный сварной шов всех элементов
- Эксплуатация возможна сразу после монтажа.



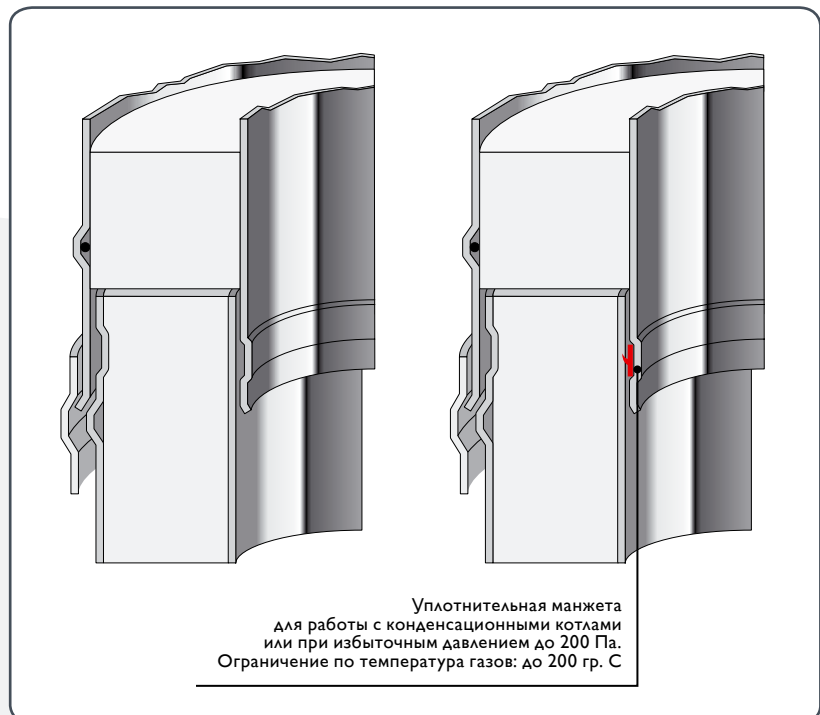

- | | | | |
|----|--|-----|---------------------------------------|
| 1 | Напольный элемент с отводом конденсата 1000 мм | 7d | Отвод 15° |
| 2 | Основание с отводом конденсата | 8a | Переходник на топку |
| 3 | Промежуточный опорный элемент | 8b | Переходник Permeter 25 - Permeter 50 |
| 3a | Опорная консоль | 8c | Переходник Prima-Plus - Permeter |
| 3b | Заглушка тройника с отводом конденсата | 9 | Переходник кирпичная труба - PERMETER |
| 3c | Заглушка для твердого топлива | 10 | Уплотнительная манжета от дождя |
| 4a | Элемент трубы 1000 мм | 11a | Проход через крышу 0° |
| 4b | Элемент трубы 500 мм | 11b | Проход через крышу 3-15° |
| 4c | Элемент трубы 250 мм | 11c | Проход через крышу 16-25° |
| 4d | Шибер | 11d | Проход через крышу 26-35° |
| 5 | Усиленный хомут | 11e | Проход через крышу 36-45° |
| 6a | Тройник подключения 90° | 12a | Конус |
| 6b | Тройник подключения 45° | 12b | Конус с зонтиком |
| 6c | Тройник прочистки для твердого топлива | 13 | Раздвижной настенный хомут |
| 7a | Отвод 90° | 14 | Хомут для перекрытий |
| 7b | Отвод 45° | 15a | Декоративная пластина 0°-5° |
| 7c | Отвод 30° | 15b | Декоративная пластина 35°-45° |

Таблица базовых цен PERMETER

Насадной монтаж

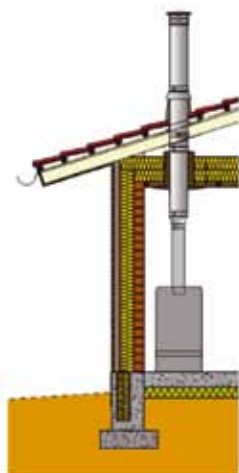

Высота в метрах	Внутр. Ø мм	130	150	200	250	300
4 м	Цена/руб. (черный)	49 248	53 128	66 012	79 267	94 788
	Цена/руб. (серый)	49 248	53 128	66 462	79 406	94 990
5 м	Цена/руб. (черный)	52 938	57 268	71 862	86 159	104 729
	Цена/руб. (серый)	52 938	57 268	72 312	86 512	105 170
6 м	Цена/руб. (черный)	58 590	63 731	80 621	95 644	117 498
	Цена/руб. (серый)	58 590	63 731	80 621	95 997	118 060
7 м	Цена/руб. (черный)	62 280	67 871	86 021	102 536	126 950
	Цена/руб. (серый)	62 280	67 871	86 471	102 889	127 634
8 м	Цена/руб. (черный)	75 960	82 541	103 571	122 028	150 261
	Цена/руб. (серый)	75 960	82 541	104 021	122 381	151 067
9 м	Цена/руб. (черный)	81 612	89 004	111 880	131 513	163 030
	Цена/руб. (серый)	81 612	89 004	112 330	131 866	163 957
10 м	Цена/руб. (черный)	85 302	93 144	117 730	138 406	172 481
	Цена/руб. (серый)	85 302	93 144	118 180	138 758	173 530

Состав комплекта: Переходник Топка-Perimeter, шибер, линейные элементы, проход через крышу, уплотнительная манжета от дождя, конус с зонтиком, декоративная пластина, хомут для перекрытия.

Настенный монтаж

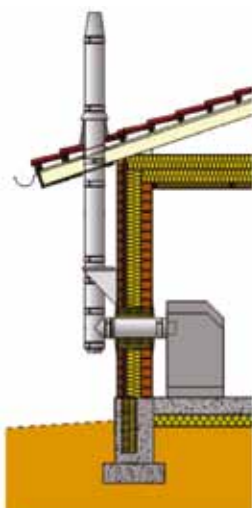

Высота в метрах	Внутр. Ø мм	130	150	200	250	300
4 м	Цена/руб. (черный)	64 994	69 636	86 288	104 145	124 451
	Цена/руб. (серый)	64 994	69 636	86 738	104 498	124 451
5 м	Цена/руб. (черный)	68 684	73 776	92 138	111 038	134 024
	Цена/руб. (серый)	68 684	73 776	92 588	111 390	134 024
6 м	Цена/руб. (черный)	74 336	80 239	100 446	120 523	146 091
	Цена/руб. (серый)	74 336	80 239	100 896	120 875	146 091
7 м	Цена/руб. (черный)	78 026	84 379	106 296	127 415	155 664
	Цена/руб. (серый)	78 026	84 379	106 746	127 768	155 664
8 м	Цена/руб. (черный)	81 716	88 519	113 146	134 307	165 237
	Цена/руб. (серый)	81 716	88 519	112 596	134 660	165 237
9 м	Цена/руб. (черный)	87 368	94 982	120 455	143 792	177 304
	Цена/руб. (серый)	87 368	94 982	120 905	144 145	177 304
10 м	Цена/руб. (черный)	89 096	97 194	125 275	149 181	188 413
	Цена/руб. (серый)	89 096	97 194	125 725	149 534	188 413

Состав комплекта: Промежуточный опорный эл-т, заглушка с отводом конденсата, опорная консоль, тройник 90°, переходник PrimaPlus - PM, линейные элементы, проход через крышу, уплотнительная манжета от дождя, конус с зонтиком, декоративная пластина, хомут для перекрытия.

ДЛЯ ЗАМЕТОК



A series of horizontal dotted lines spanning the width of the page, intended for taking notes.

Опорные элементы с изоляцией

внутр. Ø mm	130	150	200	250	300*	350*
внешн. Ø mm	180	200	250	300	350	400

1 Напольный элемент с отводом конденсата (1000 мм)

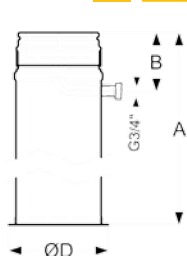

Артикул	8371713028	8371715028	8371720028	8371725028	8371730028	8371735028
ЦЕНА, РУБ.	7 380	7 830	8 820	11 790	13 320	по запросу
СЕРЫЙ (NCS 7500)						
Артикул	8371713029	8371715029	8371720029	8371725029	8371730029	8371735029
ЦЕНА, РУБ.	7 380	7 830	8 820	11 790	13 320	по запросу
A	1045	1045	1045	1045	1045	1045
B	160	160	160	160	160	160
ØD	226	246	296	346	401	
Вес (kg)	3,05	3,44	4,51	5,69	7,01	10,73

2 Основание с отводом конденсата

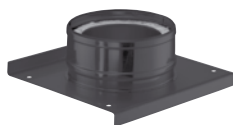
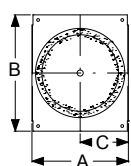

Артикул	8111713028	8111715028	8111720028	8111725028	8111730028	8111735028
ЦЕНА, РУБ.	4 680	5 130	5 850	7 020	7 920	13 500
СЕРЫЙ (NCS 7500)						
Артикул	8111713029	8111715029	8111720029	8111725029	8111730029	8111735029
ЦЕНА, РУБ.	4 680	5 130	5 850	7 020	7 920	13 500
H	95	95	95	95	95	95
A	300	320	370	420	475	500
C						
Вес (kg)	3,38	3,79	4,80	5,87	6,98	9,35

3 Промежуточный опорный элемент

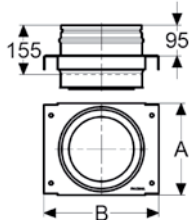

Артикул	8121713028	8121715028	8121720028	8121725028	8121730028	8121735028
ЦЕНА, РУБ.	4 680	5 220	6 390	7 290	8 550	12 240
СЕРЫЙ (NCS 7500)						
Артикул	8121713029	8121715029	8121720029	8121725029	8121730029	8121735029
ЦЕНА, РУБ.	4 680	5 220	6 390	7 290	8 550	12 240
A	238	258	285	335	385	435
B	306	326	353	403	453	503
Вес (kg)	2,43	2,70	3,40	4,12	4,92	6,10

3а Опорная консоль

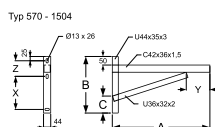
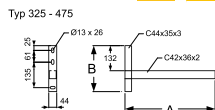

ЧЕРНЫЙ (RAL 9005)		СЕРЫЙ (NCS 7500)	
Артикул	1510475028	1510570028	
ЦЕНА, РУБ.	5 310	7 110	
Тип	475	570	
A	475	570	
B	242	330	
C	-	100	
X	-	193	
Y	-	139	
Z	-	91	
Вес (kg)	1,54	2,23	
		1510475029	1510570029
		5 310	7 110
		475	570
		475	570
		242	330
		-	100
		-	193
		-	139
		-	91
		1,54	2,23

3б Емкость с отводом конденсата



Артикул	8361713028	8361715028	8361720028	8361725028	8361730028	8361735028
ЦЕНА, РУБ.	4 310	4 410	6 433	6 044	6 390	7 110
СЕРЫЙ (NCS 7500)						
Артикул	8361713029	8361715029	8361720029	8361725029	8361730029	8361735029
ЦЕНА, РУБ.	4 310	4 410	6 433	6 044	6 390	7 110
A	95	95	95	95	95	95
Вес (kg)	1,70	1,94	2,61	3,36	4,09	4,70

3с Заглушка для твердого топлива

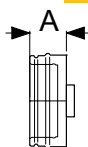

Артикул	8411713028	8411715028	8411720028	8411725028	8411730028	8411735028
ЦЕНА, РУБ.	4 111	4 533	4 950	5 760	8 549	8 568
СЕРЫЙ (NCS 7500)						
Артикул	8411713029	8411715029	8411720029	8411725029	8411730029	8411735029
ЦЕНА, РУБ.	4 111	4 533	4 950	5 760	8 549	8 568
A	95	95	95	95	95	95
Вес (kg)	1,70	1,94	2,61	3,36	4,09	4,70

Элементы труб

внутр. Ø mm	130	150	200	250	300*	350*
внешн. Ø mm	180	200	250	300	350	400

4a Элемент трубы 1000 мм

ЧЕРНЫЙ (RAL 9005)

Артикул	8181713034	8181715034	8181720034	8181725034	8181730034	8181735034
ЦЕНА, РУБ.	3 690	4 140	5 850	6 892	9 452	10 483

СЕРЫЙ (NCS 7500)

Артикул	8181713035	8181715035	8181720035	8181725035	8181730035	8181735035
ЦЕНА, РУБ.	3 690	4 140	5 850	6 892	9 452	10 483
A	955	955	955	955	955	955
Вес (kg)	5,84	6,58	8,43	10,28	12,08	13,959

4b Элемент трубы 500 мм

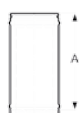
ЧЕРНЫЙ (RAL 9005)

Артикул	8191713034	8191715034	8191720034	8191725034	8191730034	8191735034
ЦЕНА, РУБ.	3 183	3 464	3 996	4 870	5 258	5 823

СЕРЫЙ (NCS 7500)

Артикул	8191713035	8191715035	8191720035	8191725035	8191730035	8191735035
ЦЕНА, РУБ.	3 183	3 464	3 996	4 870	5 258	5 823
A	455	455	455	455	455	455
Вес (kg)	2,89	3,26	4,17	5,09	5,97	6,902

4c Элемент трубы 250 мм

ЧЕРНЫЙ (RAL 9005)

Артикул	8201713034	8201715034	8201720034	8201725034	8201730034	8201735034
ЦЕНА, РУБ.	2 469	2 604	2 885	3 525	3 916	4 541

СЕРЫЙ (NCS 7500)

Артикул	8201713035	8201715035	8201720035	8201725035	8201730035	8201735035
ЦЕНА, РУБ.	2 469	2 604	2 885	3 525	3 916	4 541
A	205	205	205	205	205	205
Вес (kg)	1,42	1,59	2,04	2,49	2,92	3,373

4d Шибер

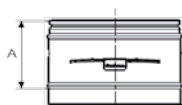
ЧЕРНЫЙ (RAL 9005)

Артикул	8711713028	8711715028	8711720028	8711725028	8711730028
ЦЕНА, РУБ.	7 245	7 650	8 280	9 270	10 890

СЕРЫЙ (NCS 7500)

Артикул	8711713029	8711715029	8711720029	8711725029	8711730029
ЦЕНА, РУБ.	7 245	7 650	8 280	9 270	10 890
A	205	205	205	205	205
Вес (kg)	3,50	3,73	4,89		

4e Элемент трубы раздвижной 270 - 375 мм

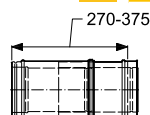
ЧЕРНЫЙ (RAL 9005)

Артикул	8292713028	8292715028	8292720028	8292725028	8292730028	8292735028
ЦЕНА, РУБ.	3 980	4 242	4 839	5 469	9 381	10 840

СЕРЫЙ (NCS 7500)

Артикул	8292713029	8292715029	8292720029	8292725029	8292730029	8292735029
ЦЕНА, РУБ.	3 980	4 242	4 839	5 469	9 381	10 840
Вес (kg)						

Стандартный хомут (входит в комплект элементов с изоляцией)

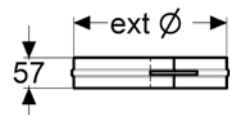
ЧЕРНЫЙ (RAL 9005)

Артикул	8752718030	8752720030	8752725030	8752730030	8752735030	8752740030
ЦЕНА, РУБ.	639	657	772	816	1 258	1 282

СЕРЫЙ (NCS 7500)

Артикул	8752718028	8752720028	8752725028	8752730028	8752735028	8752740028
ЦЕНА, РУБ.	639	657	772	816	1 258	1 282
Вес (kg)	0,15	0,17	0,20	0,24	0,29	0,32

5 Усиленный хомут

ЧЕРНЫЙ (RAL 9005)

Артикул	8741718030	8741720030	8741725030	8741730030	8741735030	8741740030
ЦЕНА, РУБ.	1 034	1 046	1 337	1 497	1 773	1 825

СЕРЫЙ (NCS 7500)

Артикул	8741718028	8741720028	8741725028	8741730028	8741735028	8741740028
ЦЕНА, РУБ.	1 034	1 046	1 337	1 497	1 773	1 825
Вес (kg)	0,29	0,31	0,39	0,46	0,51	0,51

130	150	200	250	300*	350*
230	250	300	350	400	450

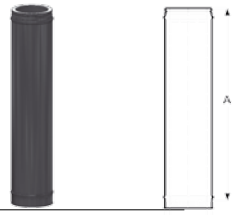
ЧЕРНЫЙ (RAL 9005)						Элемент трубы 1000 мм	4а
8181713037	8181715037	8181720037	8181725037	8181730037	8181735037		
5 130	5 580	6 390	8 832	13 320	13 415		

СЕРЫЙ (NCS 7500)					
8181713038	8181715038	8181720038	8181725038	8181730038	8181735038
5 130	5 580	6 390	8 832	13 320	13 415
955	955	955	955	955	955
9,40	10,61	13,02	15,41	17,84	20,25

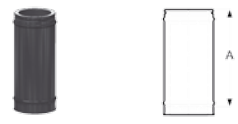
ЧЕРНЫЙ (RAL 9005)						Элемент трубы 500 мм	4б
8191713037	8191715037	8191720037	8191725037	8191730037	8191735037		
4 204	4 400	5 524	6 250	7 380	8 635		

СЕРЫЙ (NCS 7500)					
8191713038	8191715038	8191720038	8191725038	8191730038	8191735038
4 204	4 400	5 524	6 250	7 380	8 635
455	455	455	455	455	455
4,73	5,33	6,54	7,74	8,96	10,20

ЧЕРНЫЙ (RAL 9005)						Элемент трубы 250 мм	4с
8201713037	8201715037	8201720037	8201725037	8201730037	8201735037		
2 960	3 648	3 862	4 266	7 340	6 260		

СЕРЫЙ (NCS 7500)					
8201713038	8201715038	8201720038	8201725038	8201730038	8201735038
2 960	3 648	3 862	4 266	7 340	6 260
205	205	205	205	205	205
2,39	2,69	3,30	3,90	4,52	5,12

ЧЕРНЫЙ (RAL 9005)						Шибер	4д
8711713031	8711715031	8711720031	8711725031	8711730031	8711735031		
9 254	9 673	10 440	10 890	18 533	18 873		

СЕРЫЙ (NCS 7500)					
8711713032	8711715032	8711720032	8711725032	8711730032	8711735032
9 254	9 673	10 440	10 890	18 533	18 873
205	205	205	205	205	205
3,50	3,73	4,89	6,15	7,50	7,96

ЧЕРНЫЙ (RAL 9005)						Элемент трубы раздвижной 270 - 375 мм	4е
8291713031	8291715031	8291720031	8291725031	8291730031	8291735031		
6 135	6 449	6 962	7 715	11 840	13 603		

СЕРЫЙ (NCS 7500)					
8291713032	8291715032	8291720032	8291725032	8291730032	8291735032
6 135	6 449	6 962	7 715	11 840	13 603
4,46	5,02	6,16	7,28	8,44	9,57

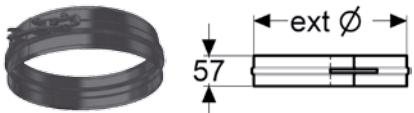
ЧЕРНЫЙ (RAL 9005)						Стандартный хомут (входит в комплект элементов с изоляцией)
8752723030	8752725030	8752730030	8752735030	8752740030	8752745030	
747	772	816	1 258	1 282	1 269	

СЕРЫЙ (NCS 7500)					
8752723028	8752725028	8752730028	8752735028	8752740028	8752745028
747	772	816	1 258	1 282	1 269
0,19	0,20	0,24	0,28	0,32	0,35

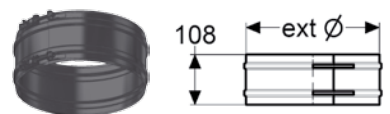
ЧЕРНЫЙ (RAL 9005)						Усиленный хомут	5
8741723030	8741725030	8741730030	8741735030	8741740030	8741745030		
1 308	1 337	1 497	1 773	1 825	1 958		

СЕРЫЙ (NCS 7500)					
8741723028	8741725028	8741730028	8741735028	8741740028	8741745028
1 308	1 337	1 497	1 773	1 825	1 958
0,36	0,39	0,46	0,53	0,60	0,67

SCHIEDEL
 PERMETER

Тройники

внутр. Ø mm	130	150	200	250	300*	350*
внешн. Ø mm	180	200	250	300	350	400

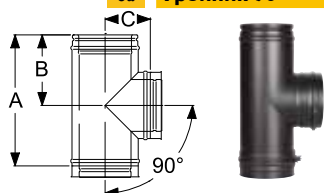
6а Тройник 90°

ЧЕРНЫЙ (RAL 9005)						
Артикул	8151713034	8151715034	8151720034	8151725034	8151730034	8151735034
ЦЕНА, РУБ.	5 892	6 840	7 830	13 590	17 550	21 645
СЕРЫЙ (NCS 7500)						
Артикул	8151713035	8151715035	8151720035	8151725035	8151730035	8151735035
ЦЕНА, РУБ.	5 892	6 840	7 830	13 590	17 550	21 645
A	455	455	455	455	480	530
B	209	209	209	209	222	247
C	130	140	165	190	205	240
Вес (kg)	3,42	3,88	5,04	6,56	7,90	10,39

6б Тройник 45°

ЧЕРНЫЙ (RAL 9005)						
Артикул	8171713034	8171715034	8171720034	8171725034	8171730034	8171735034
ЦЕНА, РУБ.	11 250	12 330	13 860	16 290	18 090	23 760
СЕРЫЙ (NCS 7500)						
Артикул	8171713035	8171715035	8171720035	8171725035	8171730035	8171735035
ЦЕНА, РУБ.	11 250	12 330	13 860	16 290	18 090	23 760
A	455	455	530	560	623	697
B	328	329	378	413	472	530
C	328	328	376	410	469	530
Вес (kg)	4,11	4,63	6,80	8,61	11,52	14,77

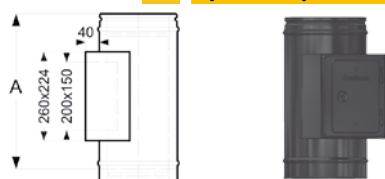
6с Тройник прочистки для твердого топлива

ЧЕРНЫЙ (RAL 9005)						
Артикул	8141713028	8141715028	8141720028	8141725028	8141730028	8141735028
ЦЕНА, РУБ.	9 450	9 900	11 700	12 330	по запросу	16 020
СЕРЫЙ (NCS 7500)						
Артикул	8141713029	8141715029	8141720029	8141725029	8141730029	8141735030
ЦЕНА, РУБ.	9 450	9 900	11 700	12 330	по запросу	16 020
A	455	455	455	455	455	455
Вес (kg)	4,52	4,77	5,58	6,42	8,24	9,20

Отводы

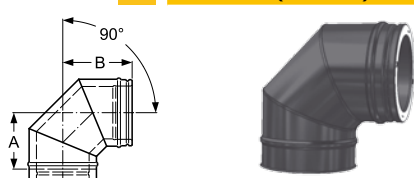
7а Отвод 90° (Т450 NI)

ЧЕРНЫЙ (RAL 9005)						
Артикул	8271713034	8271715034	8271720034	8271725034	8271730034	8271735034
ЦЕНА, РУБ.	4 410	5 850	6 660	7 920	10 260	13 655
СЕРЫЙ (NCS 7500)						
Артикул	8271713035	8271715035	8271720035	8271725035	8271730035	8271735035
ЦЕНА, РУБ.	4 410	5 850	6 660	7 920	10 260	13 655
A	152	161	188	212	237	264
B	196	205	232	256	281	308
Вес (kg)	2,41	2,75	3,58	4,61	5,80	7,08

7б Отвод 45°

ЧЕРНЫЙ (RAL 9005)						
Артикул	8241713034	8241715034	8241720034	8241725034	8241730034	8241735034
ЦЕНА, РУБ.	3 780	4 545	6 345	6 840	7 830	8 550
СЕРЫЙ (NCS 7500)						
Артикул	8241713035	8241715035	8241720035	8241725035	8241730035	8241735035
ЦЕНА, РУБ.	3 780	4 545	6 345	6 840	7 830	8 550
A	82	82	92	102	123	123
B	127	127	137	147	159	169
Вес (kg)	1,37	1,54	2,15	2,82	3,21	4,417

7с Отвод 30°

ЧЕРНЫЙ (RAL 9005)						
Артикул	8231713034	8231715034	8231720034	8231725034	8231730034	8231735034
ЦЕНА, РУБ.	3 690	3 735	4 770	5 670	8 190	по запросу
СЕРЫЙ (NCS 7500)						
Артикул	8231713035	8231715035	8231720035	8231725035	8231730035	8231735035
ЦЕНА, РУБ.	3 690	3 735	4 770	5 670	8 190	по запросу
A	57	57	82	82	82	123
B	107	112	117	127	132	159
Вес (kg)	1,08	1,22	1,98	2,42	2,84	4,42

130	150	200	250	300*	350*
230	250	300	350	400	450

ЧЕРНЫЙ (RAL 9005)					
8151713037	8151715037	8151720037	8151725037	8151730037	8151735037
7 774	8 550	9 810	11 745	19 845	22 590

Тройник 90° 6а

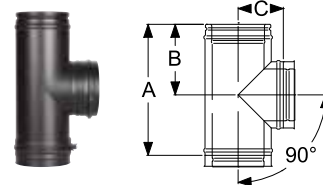

СЕРЫЙ (NCS 7500)					
8151713038	8151715038	8151720038	8151725038	8151730038	8151735038
7 774	8 550	9 810	11 745	19 845	22 590
455	455	455	480	530	605
209	209	209	222	247	285
155	165	190	205	240	280
6,23	7,00	8,62	10,22	13,61	16,79

ЧЕРНЫЙ (RAL 9005)					
8171713037	8171715037	8171720037	8171725037	8171730037	8171735037
12 690	12 780	15 390	18 090	22 320	26 010

Тройник 45° 6б

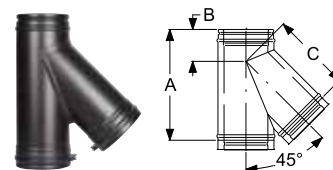

СЕРЫЙ (NCS 7500)					
8171713038	8171715038	8171720038	8171725038	8171730038	8171735038
12 690	12 780	15 390	18 090	22 320	26 010
455	530	560	623	697	815
322	378	413	472	530	615
325	376	410	469	530	615
7,65	8,61	11,90	15,84	20,34	25,37

ЧЕРНЫЙ (RAL 9005)					
8131713031	8131715031	8131720031	8131725031	8131730031	8131735031
10 800	11 250	11 790	13 050	14 940	18 090

Тройник прочистки для твердого топлива 6с

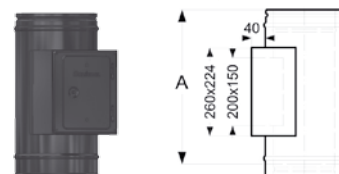

СЕРЫЙ (NCS 7500)					
8131713032	8131715032	8131720032	8131725032	8131730032	8131735032
10 800	11 250	11 790	13 050	14 940	18 090
455	455	455	455	455	455
6,82	7,43	8,59	9,83	11,07	12,31

ЧЕРНЫЙ (RAL 9005)					
8271713037	8271715037	8271720037	8271725037	8271730037	8271735037
7 740	8 190	10 080	10 800	11 250	11 700

Отвод 90° (Т450 NI) 7а

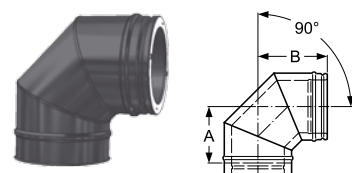

СЕРЫЙ (NCS 7500)					
8271713038	8271715038	8271720038	8271725038	8271730038	8271735038
7 740	8 190	10 080	10 800	11 250	11 700
173	185	208	232	258	282
217	229	252	276	302	326
5,41	6,10	8,01	10,10	12,42	14,91

ЧЕРНЫЙ (RAL 9005)					
8241713037	8241715037	8241720037	8241725037	8241730037	8241735037
5 670	6 210	6 750	7 380	12 206	13 050

Отвод 45° 7б

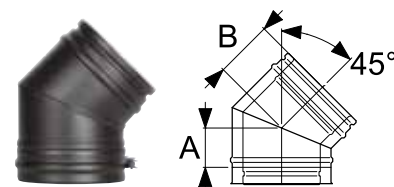

СЕРЫЙ (NCS 7500)					
8241713038	8241715038	8241720038	8241725038	8241730038	8241735038
5 670	6 210	6 750	7 380	12 206	13 050
82	92	102	123	128	138
132	137	147	159	163	173
2,73	3,08	4,03	5,08	6,25	7,50

ЧЕРНЫЙ (RAL 9005)					
8231713037	8231715037	8231720037	8231725037	8231730037	8231735037
5 940	6 390	6 750	8 010	9 090	9 990

Отвод 30° 7с

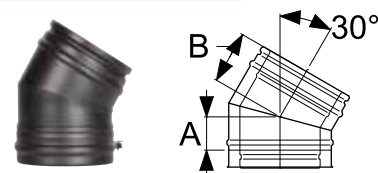

СЕРЫЙ (NCS 7500)					
8231713038	8231715038	8231720038	8231725038	8231730038	8231735038
5 940	6 390	6 750	8 010	9 090	9 990
76	78	88	93	98	108
111	113	123	128	133	143
2,34	2,64	3,50	4,29	5,16	6,26

ОТВОДЫ

внутр. Ø mm	130	150	200	250	300*	350*
внешн. Ø mm	180	200	250	300	350	400

7d Отвод 15°

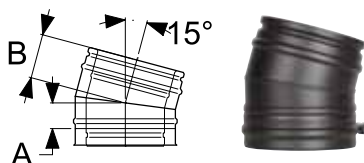

ЧЕРНЫЙ (RAL 9005)						
Артикул	8221713034	8221715034	8221720034	8221725034	8221730034	8221735034
ЦЕНА, РУБ.	3 690	4 680	5 040	5 670	3 690	по запросу
СЕРЫЙ (NCS 7500)						
Артикул	8221713035	8221715035	8221720035	8221725035	8221730035	8221735035
ЦЕНА, РУБ.	3 690	4 680	5 040	5 670	3 690	по запросу
A	57	57	57	57	57	67
B	102	102	102	102	102	112
Вес (kg)	1,08	1,22	1,57	1,91	2,25	2,87

Отводы в сборе

	130	150	180	200	250	300	350
--	-----	-----	-----	-----	-----	-----	-----

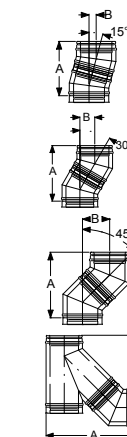

Собранный отвод 15°							
A	293	293	313	313	313	313	352
B	39	39	41	41	41	41	46

Собранный отвод 30°							
A	297	297	306	315	371	399	526
B	80	80	82	85	100	107	141

Собранный отвод 45°							
A	340	340	357	357	365	481	498
B	141	141	148	148	151	199	206

Тройник 45° и отвод 45° в сборе							
A	227	248	271	280	302	567	617
B	167	192	213	224	247	595	661

Отводы 15° со стандартными элементами труб (СЭТ) в сборе							
СЭТ	A	1236	1236	1236	1236	1236	1275
955	B	288	288	288	288	288	293
СЭТ	A	753	753	753	753	753	792
455	B	159	159	159	159	159	164
СЭТ	A	511	511	511	511	511	550
205	B	94	94	94	94	94	99

Отводы 30° со стандартными элементами труб (СЭТ) в сборе							
СЭТ	A	1133	1142	1198	1198	1217	1353
955	B	560	563	578	578	583	619
СЭТ	A	700	709	765	765	784	920
455	B	310	313	328	328	333	369
СЭТ	A	484	493	549	549	568	704
205	B	185	188	203	203	208	244

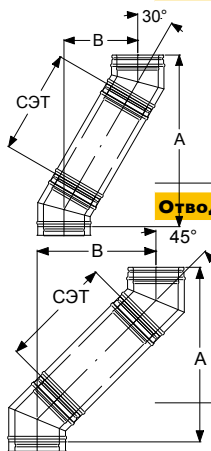

Отводы 45° со стандартными элементами труб (СЭТ) в сборе							
СЭТ	A	1032	1032	1040	1066	1100	1173
955	B	823	823	826	837	851	881
СЭТ	A	679	679	687	713	747	820
455	B	470	470	473	484	498	528
СЭТ	A	502	502	510	536	570	643
205	B	293	293	296	307	321	351

130	150	200	250	300*	350*
230	250	300	350	400	450

ЧЕРНЫЙ (RAL 9005)					
8221713037	8221715037	8221720037	8221725037	8221730037	8221735037
6 309	6 390	7 128	7 650	по запросу	9 873

СЕРЫЙ (NCS 7500)					
8221713038	8221715038	8221720038	8221725038	8221730038	8221735038
6 309	6 390	7 128	7 650	по запросу	9 873
57	57	57	57	57	57
102	102	102	102	102	102
2,06	2,32	2,97	3,51	4,25	5,02

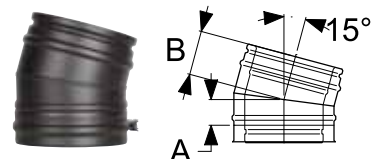

130	150	200	250	300	350
Собранный отвод 15°					
313	313	313	313	313	352
41	41	41	41	41	46

Собранный отвод 30°					
371	371	390	399	399	526
100	100	105	107	107	141

Собранный отвод 45°					
365	391	425	481	481	498
151	162	176	199	199	206

Тройник 45° и отвод 45° в сборе					
405	455	496	567	567	617
456	515	541	595	595	661

Отводы 15° со стандартными элементами труб (СЭТ) в сборе					
1236	1236	1236	1236	1236	1275 СЭТ
288	288	288	288	288	293 955
753	753	753	753	753	792 СЭТ
159	159	159	159	159	164 455
511	511	511	511	511	550 СЭТ
94	94	94	94	94	99 205

Отводы 30° со стандартными элементами труб (СЭТ) в сборе					
1198	1198	1217	1226	1226	1353 СЭТ
578	578	583	585	585	619 955
765	765	784	793	793	920 СЭТ
328	328	333	335	335	369 455
549	549	568	577	577	704 СЭТ
203	203	208	210	210	244 205

Отводы 45° со стандартными элементами труб (СЭТ) в сборе					
1040	1066	1100	1156	1156	1173 СЭТ
826	837	851	874	874	881 955
687	713	747	803	803	820 СЭТ
473	484	498	521	521	528 455
510	536	570	626	626	643 СЭТ
296	307	321	344	344	351 205

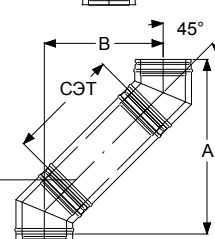
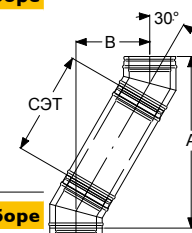
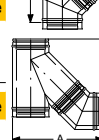
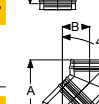
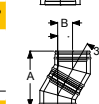
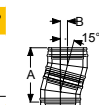

Адаптеры

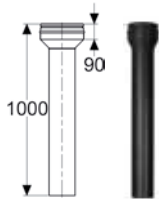

8a

Переходник Топка - PM50 1000 мм А **ЧЕРНЫЙ (RAL 9005)**

внутр. Ø mm	130	150	200	250	300*	350*
внешн. Ø mm	180	200	250	300	350	400

Артикул	4617131828	4617152028	4617202528	4617253028	4617303528	4617354028
ЦЕНА, РУБ.	6 093	7 380	8 609	11 790	12 510	по запросу

СЕРЫЙ (NCS 7500)

Артикул	4617131829	4617152029	4617202529	4617253029	4617303529	4617354029
ЦЕНА, РУБ.	6 093	7 380	8 609	11 790	12 510	по запросу
Вес (kg)	2,83	3,26	4,32	5,48	6,32	7,28

8b Переходник Permeter 25 - Permeter 50 **ЧЕРНЫЙ (RAL 9005)**

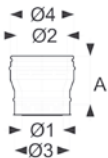

Артикул	8322713031	8322715031	8322720031	8322725031	8322730031	8322735031
ЦЕНА, РУБ.	7 088	7 589	7 885	7 290	7 650	по запросу

СЕРЫЙ (NCS 7500)

Артикул	8322713032	8322715032	8322720032	8322725032	8322730032	8322735032
ЦЕНА, РУБ.	7 088	7 589	7 885	7 290	7 650	по запросу
внутр. Ø mm 1 и 2	130	150	200	250	300	350
внешн. Ø mm 3	180	200	250	300	350	400
внешн. Ø mm 4	230	250	300	350	400	350
Вес (kg)	2,09	2,23	2,87	3,52	3,91	4,50

8c Переходник Prima Plus - Permeter **ЧЕРНЫЙ (RAL 9005)**

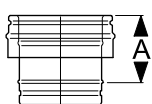

Артикул	8321713028	8321715028	8321720028	8321725028	8321730028	8321735028
ЦЕНА, РУБ.	3 240	3 690	4 320	5 310	5 940	6 570

СЕРЫЙ (NCS 7500)

Артикул	8321713029	8321715029	8321720029	8321725029	8321730029	8321735029
ЦЕНА, РУБ.	3 240	3 690	4 320	5 310	5 940	6 570
A	150	150	150	150	150	150
Вес (kg)	0,71	0,81	1,04	1,28	1,51	1,51

9 Переходник Кирпичная труба - PM50 **ЧЕРНЫЙ (RAL 9005)**

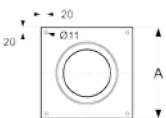
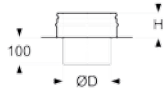

Артикул	8351713028	8351715028	8351720028	8351725028	8351730028	8351735028
ЦЕНА, РУБ.	4 712	4 680	6 368	6 570	8 026	8 836

СЕРЫЙ (NCS 7500)

Артикул	8351713029	8351715029	8351720029	8351725029	8351730029	8351735029
ЦЕНА, РУБ.	4 712	4 680	6 368	6 570	8 026	8 836
H, mm						
Вес (kg)	3,38	3,79	4,80	5,87	6,98	8,08

10 Уплотнительная манжета от дождя **ЧЕРНЫЙ (RAL 9005)**

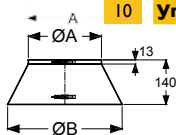

Артикул	8731518091	8731520091	8731525091	8731530091	8731535091	8731540091
ЦЕНА, РУБ.	2 790	2 835	2 970	3 150	3 330	3 420

СЕРЫЙ (NCS 7500)

Артикул	8731618091	8731620091	8731625091	8731630091	8731635091	8731640091
ЦЕНА, РУБ.	2 790	2 835	2 970	3 150	3 330	3 420
ØA	180	200	250	300	350	400
ØB	320	340	390	440	490	540
Вес (kg)	0,35	0,38	0,45	0,51	0,85	1,05

Проходы через крышу

11a Проход через крышу 0° (без манжеты от дождя) **СЕРЕБРИСТЫЙ**

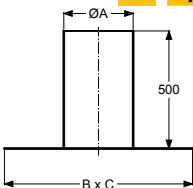

Артикул	4001025074	4001025074	4001030074	4001035074	4001040074	4001045074
ЦЕНА, РУБ.	6 133	6 133	6 554	7 534	7 862	9 247
ØA	250	250	300	350	400	450
B x C	750	750	800	850	900	950
Вес (kg)	4,59	4,59	5,34	6,11	6,90	7,72

130	150	200	250	300*	350*
230	250	300	350	400	450

ЧЕРНЫЙ (RAL 9005)						Переходник Топка - PM50 1000 мм А
4617132331	4617152531	4617203031	4617253531	4617304031	4617353531	
7 245	8 154	9 810	12 555	14 445	16 830	

СЕРЫЙ (NCS 7500)					
4617132332	4617152532	4617203032	4617253532	4617304032	4617354532
7 245	8 154	9 810	12 555	14 445	16 830

ЧЕРНЫЙ (RAL 9005)						Переходник Permeter 25 - Permeter 50
--------------------------	--	--	--	--	--	---

СЕРЫЙ (NCS 7500)					
-------------------------	--	--	--	--	--

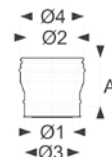

ЧЕРНЫЙ (RAL 9005)						Переходник Prima Plus - Permeter
--------------------------	--	--	--	--	--	---

СЕРЫЙ (NCS 7500)					
-------------------------	--	--	--	--	--

150	150	150	150	150	150
1,32	1,48	1,93	2,40	2,73	3,06

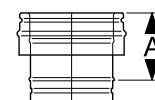

ЧЕРНЫЙ (RAL 9005)						Переходник Кирпичная труба - PM50
--------------------------	--	--	--	--	--	--

СЕРЫЙ (NCS 7500)					
-------------------------	--	--	--	--	--

6 401	6 782	6 885	7 650	-	13 473
-------	-------	-------	-------	---	--------

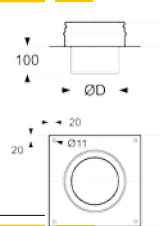

ЧЕРНЫЙ (RAL 9005)						Уплотнительная манжета от дождя
--------------------------	--	--	--	--	--	--

СЕРЫЙ (NCS 7500)					
-------------------------	--	--	--	--	--

230	250	300	350	400	450
370	390	440	490	490	490
0,39	0,45	0,51	0,85	1,60	1,90

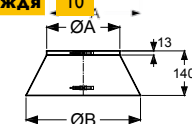

СЕРЕБРИСТЫЙ						Проход через крышу 0° (без манжеты от дождя)
--------------------	--	--	--	--	--	---

4001030074	4001030074	4001035074	4001040074	4001045074	4001050074
6 554	6 554	7 534	7 862	9 247	9 544
300	300	350	400	450	500
800	800	850	900	950	1000
5,34	5,34	6,11	6,90	7,72	8,57

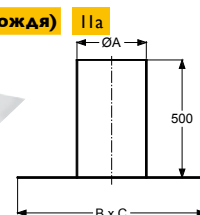

Проходы через кровлю

внутр. Ø mm	130	150	200	250	300*	350*
внешн. Ø mm	180	200	250	300	350	400

Проходы через крышу (без манжеты от дождя)

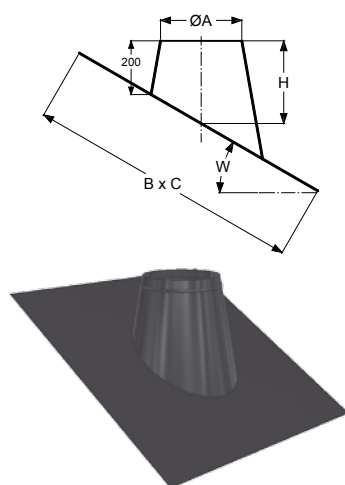

ØA	250	250	300	350	400	450
I Ib 3°-15°						
H	228	228	233	233	237	237
B x C	880 x 880	880 x 880	940 x 940	940 x 940	990 x 990	992 x 990
Вес (kg)	13,50	13,50	14,56	14,56	15,48	
ЧЕРНЫЙ (RAL 9005)						
Артикул	4002025028	4002025028	4002030028	4002035028	4002040028	4002045028
Цена, руб	12 870	12 870	13 140	13 674	14 400	21 060
СЕРЫЙ (NCS 7500)						
Артикул	4002025029	4002025029	4002030029	4002035029	4002040029	4002045029
Цена, руб	12 870	12 870	13 140	13 674	14 400	21 060
I Ic 16°-25°						
H	258	258	267	267	277	277
B x C	910 x 880	910 x 880	970 x 940	970 x 940	1020 x 990	1022 x 990
Вес (kg)	14,13	14,13	15,24	15,24	16,20	
ЧЕРНЫЙ (RAL 9005)						
Артикул	4003025028	4003025028	4003030028	4003035028	4003040028	4003045028
Цена, руб	13 050	13 050	13 050	14 580	16 830	21 420
СЕРЫЙ (NCS 7500)						
Артикул	4003025029	4003025029	4003030029	4003035029		4003045029
Цена, руб	13 050	13 050	13 050	14 580	16 830	21 420
I Id 26°-35°						
H						
B x C						
Вес (kg)						
ЧЕРНЫЙ (RAL 9005)						
Артикул	4004025028	4004025028	4004030028	4004035028	4004040028	4004045028
Цена, руб	13 785	13 785	16 963	16 470	16 470	по запросу
СЕРЫЙ (NCS 7500)						
Артикул	4004025029	4004025029	4004030029	4004035029	4004040029	4004045029
Цена, руб	13 785	13 785	16 963	16 470	16 470	по запросу
I Ie 36°-45°						
H	334	334	355	355	397	
B x C	1040 x 880	1040 x 880	1120 x 940	1120 x 940	1270 x 1040	
Вес (kg)	16,93	16,93	18,51	18,51	24,24	
ЧЕРНЫЙ (RAL 9005)						
Артикул	4005025028	4005025028	4005030028	4005035028	4005040028	4005045028
Цена, руб	12 690	12 690	16 110	16 380	17 550	24 660
СЕРЫЙ (NCS 7500)						
Артикул	4005025029	4005025029	4005030029	4005035029	4005040029	4005045029
Цена, руб	12 690	12 690	16 110	16 380	17 550	24 660

Завершающие элементы дымохода

I 2a Конус **ЧЕРНЫЙ (RAL 9005)**



Артикул	8211713028	8211715028	8211720028	8211725028	8211730028	8211735028
Цена, руб	3 645	3 780	4 320	5 040	5 400	6 390
СЕРЫЙ (NCS 7500)						
Артикул	8211713029	8211715029	8211720029	8211725029	8211730029	8211735029
ЦЕНА, РУБ.	3 645	3 780	4 320	5 040	5 400	6 390
Вес (kg)	1,31	1,48	1,91	2,34	2,76	3,20

I 2b Конус с зонтиком **ЧЕРНЫЙ (RAL 9005)**

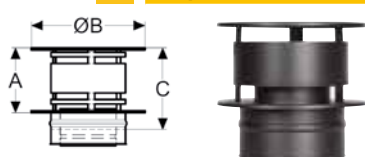

Артикул	8451113028	8451115028	8451120028	8451125028	8451130028	8451135028
Цена, руб	5 490	5 850	8 370	13 330	16 671	18 555
СЕРЫЙ (NCS 7500)						
Артикул	8451113029	8451115029	8451120029	8451125029	8451130029	8451135029
ЦЕНА, РУБ.	5 490	5 850	8 370	13 330	16 671	18 555
A	130	175	200	275	330	
B	254	304	409	509	609	
C	175	220	245	320	375	
Вес (kg)	2,10	2,42	3,99	6,00	8,34	

130	150	200	250	300*	350*
230	250	300	350	400	450

ЧЕРНЫЙ (RAL 9005) 3° - 15°

300	300	350	400	450	500
233	233	237	241	241	241
940 × 1000	940 × 1000	990 × 1000	1040 × 1040	1041 × 1040	1042 × 1040
14,56	14,56	15,48	18,61	18,61	18,61

IIb

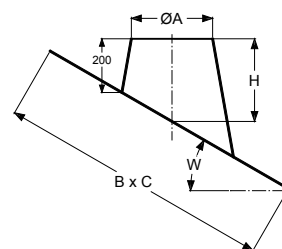

ЧЕРНЫЙ (RAL 9005)					
4002030074	4002030074	4002035074	4002040074	4002045074	4002050074
13 140	13 140	13 674	14 400	21 060	по запросу

267	267	277	268
970 × 1000	970 × 1000	1020 × 1000	1080 × 1150
15,24	15,24	16,20	19,61

16° - 25°

IIc

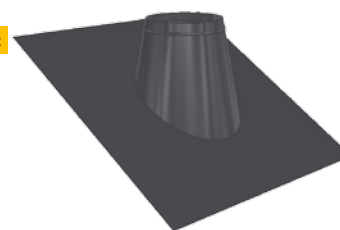

ЧЕРНЫЙ (RAL 9005)					
4003030028	4003030028	4003035028	4003045028	4003045028	4003050028
13 050	13 050	14 580	21 420	21 420	22 545

СЕРЫЙ (NCS 7500)					
4003030029	4003030029	4003035029	4003045028	4003045029	4003050029
13 050	13 050	14 580	21 420	21 420	22 545

26° - 35°

IIId

307	307	321	336
1020 × 1000	1020 × 1000	1090 × 1000	1150 × 1150
16,33	16,33	17,64	21,26

ЧЕРНЫЙ (RAL 9005)					
4004030028	4004030028	4004035028	4004040028	4004045028	4004050028
16 963	16 963	16 470	16 470	по запросу	по запросу

СЕРЫЙ (NCS 7500)					
4004030029	4004030029	4004035029	4004040029	4004045029	4004050029
16 963	16 963	16 470	16 470	по запросу	по запросу

36° - 45°

IIe

355	355	376	397
1120 × 1000	1120 × 1000	1190 × 1000	1270 × 1150
18,51	18,51	19,95	24,24

ЧЕРНЫЙ (RAL 9005)					
4005030028	4005030028	4005035028	4005040028	4005045028	4005050028
16 110	16 110	16 380	17 550	24 660	по запросу

СЕРЫЙ (NCS 7500)					
4005030029	4005030029	4005035029	4005040029	4005045029	4005050029
16 110	16 110	16 380	17 550	24 660	по запросу

ЧЕРНЫЙ (RAL 9005)					
8211713031	8211715031	8211720031	8211725031	8211730031	8211735031
3 735	4 140	4 680	5 220	5 580	по запросу

Конус I2a

СЕРЫЙ (NCS 7500)					
8211713032	8211715032	8211720032	8211725032	8211730032	8211735032
3 735	4 140	4 680	5 220	5 580	по запросу



ЧЕРНЫЙ (RAL 9005)					
8451113031	8451115031	8451120031	8451125031	8451130031	8451135031
7 380	7 650	10 350	15 174	17 789	21 870

Конус с зонтиком I2b

СЕРЫЙ (NCS 7500)					
8451113032	8451115032	8451120032	8451125032	8451130032	8451135032
7 380	7 650	10 350	15 174	17 789	21 870

130	175	240	297	297	297
255	300	400	500	500	500
180	225	290	347	347	347
2,50	2,74	4,38	6,45	8,52	нет в ГТР

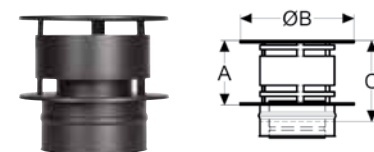

Хомуты

внутр. Ø mm	130	150	200	250	300*	350*
внешн. Ø mm	180	200	250	300	350	400

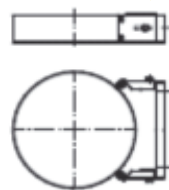
13 Раздвижной настенный хомут 60-100 мм
ЧЕРНЫЙ (RAL 9005)

Артикул	8723518091	8723520091	8723525091	8723530091	8723535091	8723540091
ЦЕНА, РУБ.	3 150	3 240	3 330	3 420	3 510	3 555

СЕРЫЙ (NCS 7500)

Артикул	8723618091	8723620091	8723625091	8723630091	8723635091	8723640091
ЦЕНА, РУБ.	3 150	3 240	3 330	3 420	3 510	3 555
A	164	164	212	248	354	354
Вес (kg)	0,78	0,80	0,93	1,04	1,30	1,30

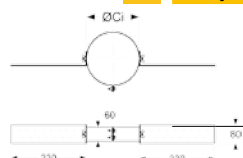
14 Хомут для перекрытий
СЕРЕБРИСТЫЙ

Артикул	8880118091	8880120091	8880125091	8880130091	8880135091
ЦЕНА, РУБ.	1 962	2 323	2 459	2 593	3 317
ØC1	164	164	250	300	350
Вес (kg)	1,64	1,64	1,33	1,40	1,47

Декоративные разъемные пластины «Стандарт»

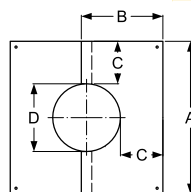
15a Декоративная пластина 0° - 5°
ЧЕРНЫЙ (RAL 9005)

Артикул	8861518092	8861520092	8861525092	8861530092	8861535092	8861540092
Цена, руб	1 908	1 908	2 115	2 430	2 655	3 064

СЕРЫЙ (NCS 7500)

Артикул	8861618092	8861620092	8861625092	8861630092	8861635092	8861640092
ЦЕНА, РУБ.	1 908	1 908	2 115	2 430	2 655	3 064
A	490	510	560	610	660	660
B	270	280	305	330	355	355
C	150,5	150,5	150,5	150,5	150,5	150,5
D	189	209	259	309	359	359
Вес (kg)	0,90	1,23	1,32	1,32	1,56	1,56

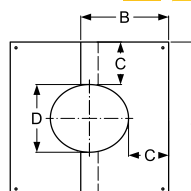
15b Декоративная пластина 35° - 45°
ЧЕРНЫЙ (RAL 9005)

Артикул	8867518092	8867520092	8867525092	8867530092	8867535092	8867540092
Цена, руб	2 025	2 070	2 205	2 430	2 700	3 060

СЕРЫЙ (NCS 7500)

Артикул	8867618092	8867620092	8867625092	8867630092	8867635092	8867640092
ЦЕНА, РУБ.	2 025	2 070	2 205	2 430	2 700	3 060
A	490	510	560	610	660	710
B	300	315	345	380	410	410
C	150,5	150,5	150,5	150,5	150,5	150,5
D	189	209	259	309	359	409
Вес (kg)	0,93	1,21	1,30	1,30	1,82	1,82

130	150	200	250	300*	350*
230	250	300	350	400	450

ЧЕРНЫЙ (RAL 9005) Настенный хомут с консолью 60-100 мм 13

8723523091	8723525091	8723530091	8723535091	8723540091	8723545091
3 285	3 330	3 420	3 510	3 555	3 600

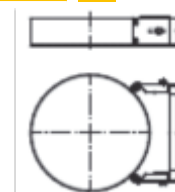

СЕРЫЙ (NCS 7500)

8723623091	8723625091	8723630091	8723635091	8723640091	8723645091
3 285	3 330	3 420	3 510	3 555	3 600
234	254	304	354	354	354
0,91	0,93	1,04	1,31	1,40	1,60

СЕРЕБРИСТЫЙ Хомут для перекрытий 14

8880123091	8880125091	8880130091	8880135091	8880140091	8880145091
2 427	2 459	2 593	3 317	5 588	4 208
230	250	300	350		
1,37	1,40	1,40	1,47		

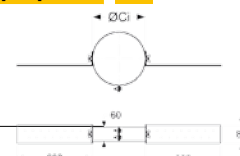

ЧЕРНЫЙ (RAL 9005) Декоративная пластина 0° - 5° 15a

8861523092	8861525092	8861530092	8861535092	8861540092	8861545092
2 070	2 115	2 430	2 655	3 064	3 420

СЕРЫЙ (NCS 7500)

8861623092	8861625092	8861630092	8861635092	8861640092	8861645092
2 070	2 115	2 430	2 655	3 064	3 420
540	560	610	660	710	750
295	305	330	355	380	375
150,5	150,5	150,5	150,5	150,5	120,5
239	259	309	359	409	459
1,18	1,10	1,32	1,56		

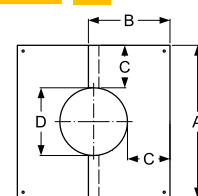

ЧЕРНЫЙ (RAL 9005) Декоративная пластина 35° - 45° 15b

8867523092	8867525092	8867530092	8867535092	8867540092	8867545092
2 160	2 205	2 430	2 700	3 060	3 420

СЕРЫЙ (NCS 7500)

8867623092	8867625092	8867630092	8867635092	8867640092	8867645092
2 160	2 205	2 430	2 700	3 060	3 420
540	560	610	660	710	600
335	345	380	410		
150,5	150,5	150,5	150,5	150,5	150,5
239	259	309	359	409	459
1,21	1,30	1,52	1,82		

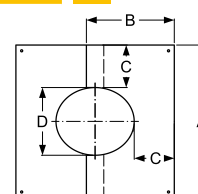

Нагрузки и высоты

MAX НАГРУЗКА (м)	int Ø (mm)	130	150	180	200	250
Элемент для напольного монтажа		15	15	15	15	15
Проходной опорный элемент		15	15	15	15	15
Опорная пластина с отводом конденсата		15	15	15	15	15
Рис А		15	15	15	15	15
Настенный хомут 50mm		3	3	3	3	3
Тройник 90°		10	10	10	10	10
Тройник 45°		10	10	10	10	10
Тройник прочистки		10	10	10	10	10

Внутр. Ø (мм)	a (м)	b (м)	c (м)	d (м)
130	4	3	15	15
150	4	3	15	15
180	4	3	15	15
200	4	3	15	15
230	4	3	15	15
250	4	3	15	15

PERMETER25 Ø130-Ø250

PERMETER25 Ø130-Ø250

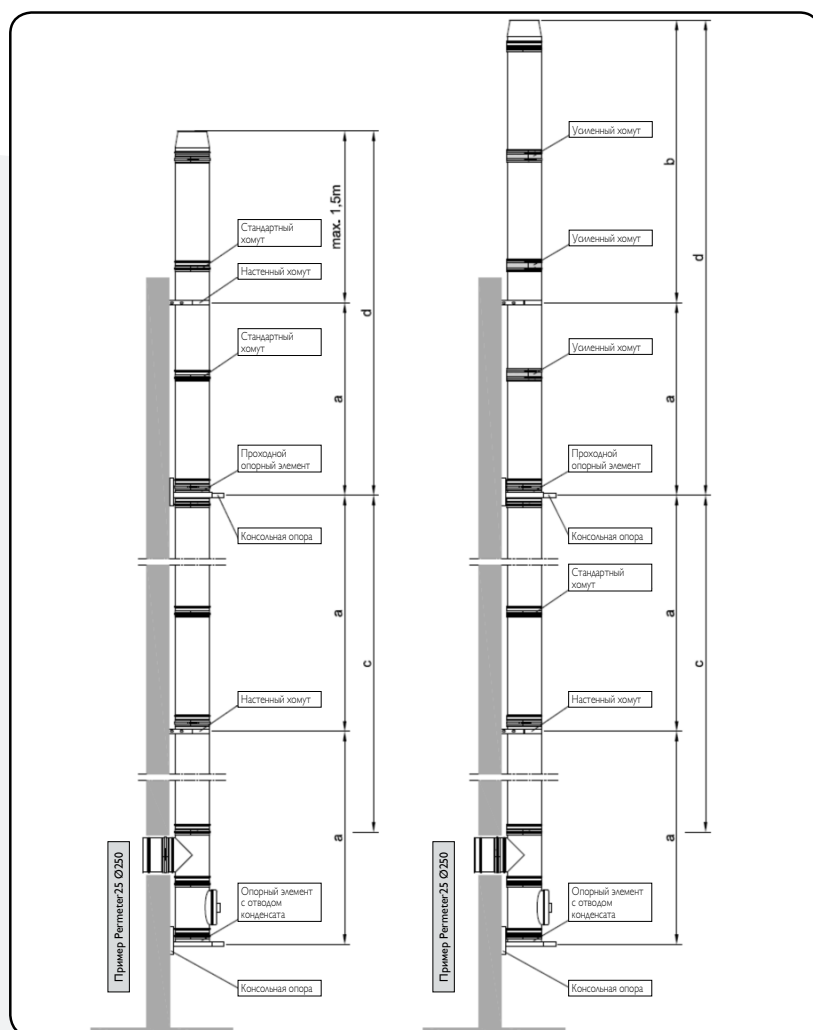

А. Потолочное крепление

Перекрытие из негорючих материалов

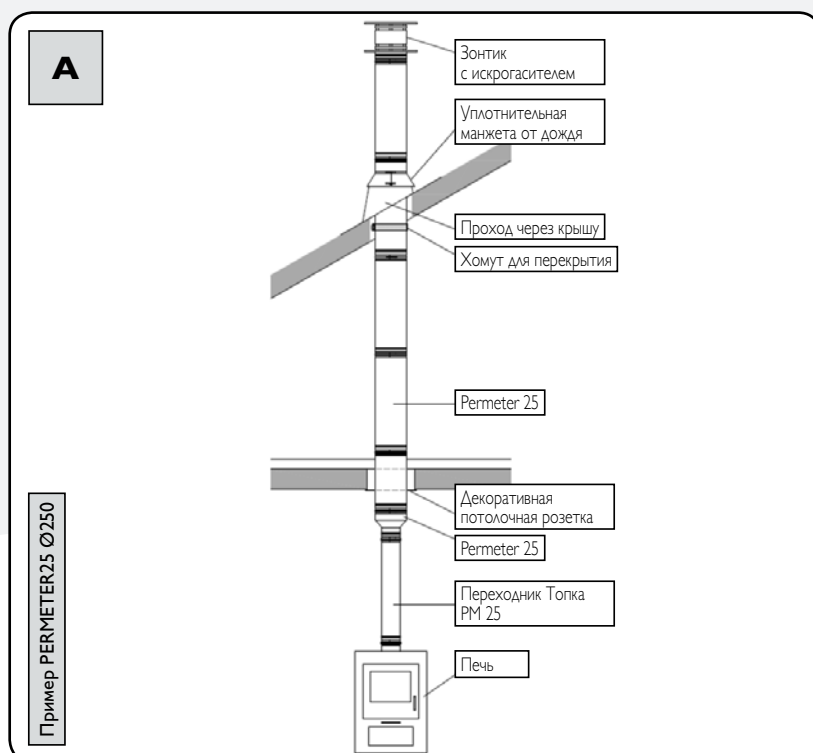

Нагрузки и высоты

MAX НАГРУЗКА (m)	int Ø (mm)	130	150	180	200	250
Элемент для напольного монтажа		15	15	15	15	15
Проходной опорный элемент		15	15	15	15	15
Опорная пластина с отводом конденсата		15	15	15	15	15
Рис А		15	15	15	15	15
Настенный хомут 50mm		3	3	3	3	3
Тройник 90°		10	10	10	10	10
Тройник 45°		10	10	10	10	10
Тройник прочистки		10	10	10	10	10

Внутр. Ø (мм)	a (м)	b (м)	c (м)	d (м)
130	4	3	15	15
150	4	3	15	15
180	4	3	15	15
200	4	3	15	15
230	4	3	15	15
250	4	3 <td 15	15	

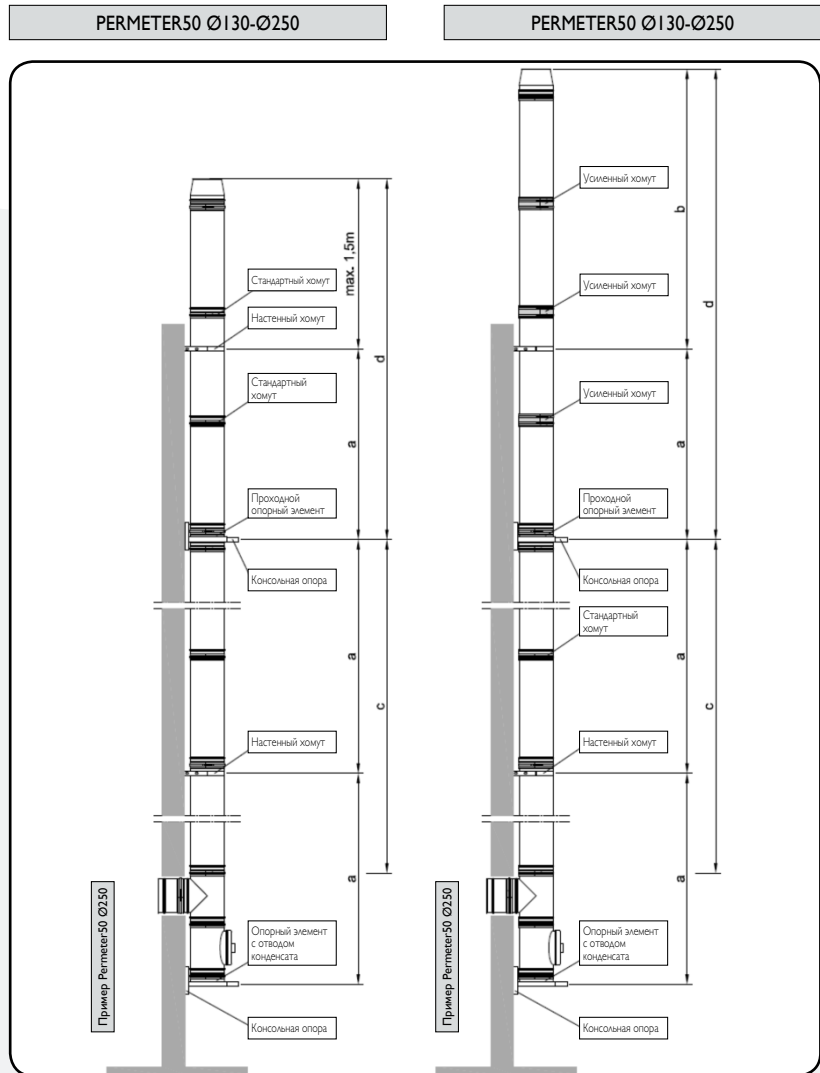

А. Потолочное крепление

Перекрытие из негорючих материалов

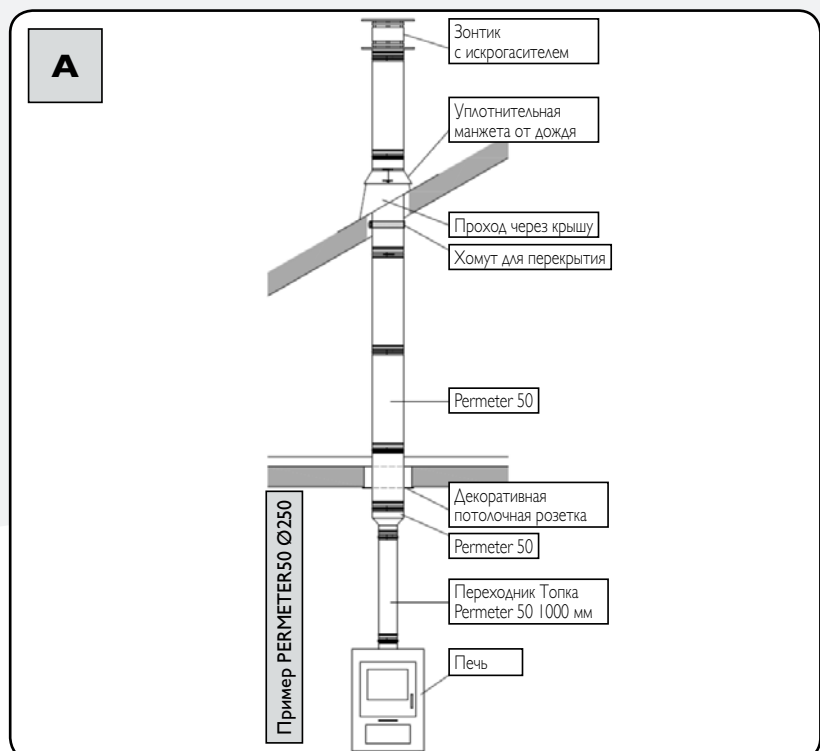



ООО "ШИДЕЛЬ"
www.schiedel.ru

Москва

4-й Рошинский проезд, 19, офис 302
office-mos@schiedel.ru
Тел.: +7 499 271 30 74 (75)

Санкт-Петербург

ул. Смоленская, д. 9, литера А
БЦ "Оптима", офис 407
office-spb@schiedel.ru
Тел.: +7 812 640 43 65 (66)

Краснодар

ул. им. Вишняковой, д. 3/5, офис 17
Maxim.Nechaev@schiedel.com
Тел.: +7 861 211 26 13